

議案第 38 号

工事請負契約の締結について

下記のとおり工事請負契約を締結する。

記

- |   |        |  |
|---|--------|--|
| 1 | 契約の目的  | 第08-20-202-K-001号<br>防災行政無線放送設備整備工事  |
| 2 | 契約の方法  | 一般競争入札（電子入札）   |
| 3 | 契約金額   | 金473,000,000円  |
| 4 | 契約の相手方 | 共同企業体の住所 茨城県水戸市中央1丁目2<br>番15号<br>名称 国際電気・綿引無線特定建<br>設工事共同企業体<br>代表者の住所 茨城県水戸市中央1丁目2<br>番15号<br>名称 株式会社国際電気<br>茨城営業所<br>所長代理 五十嵐 和男 |

令和8年6月18日 提出

東海村長 山 田



資 料

第08-20-202-K-001号 防災行政無線放送設備整備工事一般競争入札（電子入札）参加者名

茨城県水戸市中央1丁目2番15号

国際電気・綿引無線特定建設工事共同企業体

第08-20-202-K-001号 防災行政無線放送設備整備工事一般競争入札（電子入札）結果

- 1 入札書比較金額 金449,800,000円
- 2 一般競争入札（電子入札）開票状況

（単位：円）

入札参加者名	入札金額	備考
国際電気・綿引無線特定建設工事 共同企業体	430,000,000	落札

（注）入札書比較金額及び入札金額には、消費税及び地方消費税は含まれません。

国際電気・綿引無線特定建設工事共同企業体の概要

＜代 表 者 の 名 称＞	株式会社国際電気 茨城営業所
本 社 所 在 地	東京都港区西新橋 2 丁目 1 5 番 1 2 号
代 表 者	代表取締役 齋藤 拡二
資 本 金	1 0 億円
営 業 年 数	7 4 年
完 成 工 事 高 合 計	7 5 億 9 , 9 6 2 万 7 千円
電 気 通 信 従 事 職 員 数	2 7 0 人 ( 1 級 技 術 者 8 人 , 2 級 技 術 者 1 人 , その他技術者 2 6 1 人 )
業 種	電気通信

主な同種工事の施工実績

ひたちなか市発注：ひたちなか市デジタル同報系防災行政無線設備整備工事

＜構 成 員 の 名 称＞	株式会社綿引無線
本 社 所 在 地	茨城県水戸市石川 2 丁目 4 0 8 8 番の 1
代 表 者	代表取締役 綿引 敏
資 本 金	4 千万円
営 業 年 数	4 3 年
完 成 工 事 高 合 計	2 億 5 , 1 3 4 万円
電 気 通 信 従 事 職 員 数	5 人 ( 1 級 技 術 者 1 人 , 其 他 技 術 者 4 人 )
業 種	電気, 電気通信

主な同種工事の施工実績

結城市発注：R 6 災対工第 2 号 防災行政無線情報系システム更新工事

工事概要説明書

- 1 工事番号 第08-20-202-K-001号
- 2 工事名称 防災行政無線放送設備整備工事
- 3 工事場所 茨城県那珂郡東海村村内一円
- 4 工事期間 本契約となった日の翌日から令和10年3月15日まで
- 5 工事概要 親局設備更新 N = 1 式  
屋外拡声子局設備更新 N = 39 局  
新設 N = 11 局

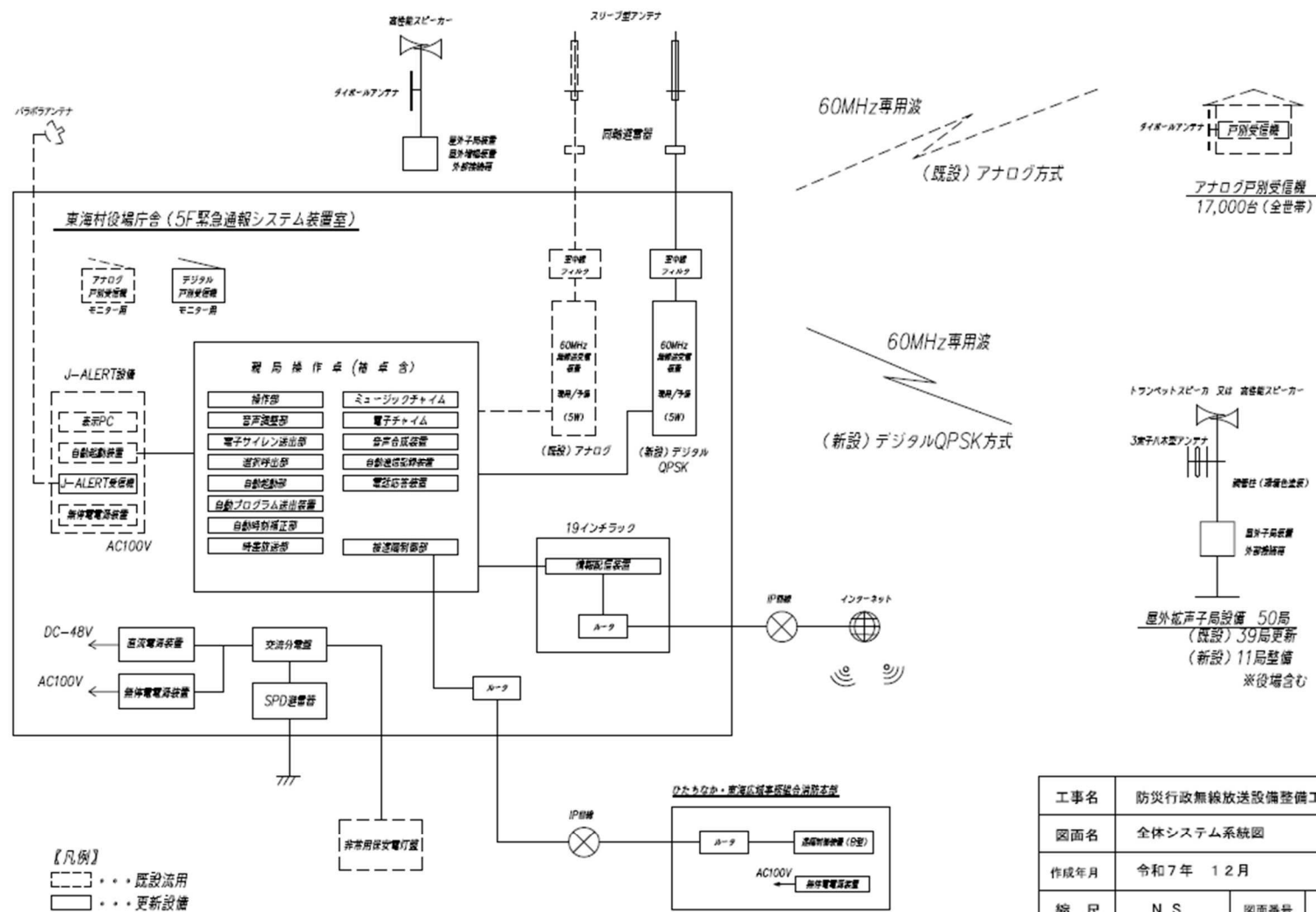

工事名	防災行政無線放送設備整備工事		
図面名	全体システム系統図		
作成年月	令和7年 12月		
縮尺	N S	図面番号	00-001
事業者名	茨城県 東海村		

議案第39号

工事請負契約の締結について

下記のとおり工事請負契約を締結する。

記

- |   |        |  |
|---|--------|--|
| 1 | 契約の目的  | 第08-22-102-K-001号<br>勝木田下の内線道路改良舗装工事                 |
| 2 | 契約の方法  | 一般競争入札（電子入札）   |
| 3 | 契約金額   | 金105,149,000円  |
| 4 | 契約の相手方 | 住所 茨城県那珂郡東海村東海二丁目1番18号<br>名称 株式会社大興建設<br>代表取締役 大城 辰也 |

令和8年6月18日 提出

東海村長 山 田



第08-22-102-K-001号 勝木田下の内線道路改良  
舗装工事一般競争入札（電子入札）参加者名

茨城県那珂郡東海村大字白方599番地10

株式会社佐藤工務店

茨城県那珂郡東海村東海三丁目8番48号

ネモト建設工業株式会社

茨城県那珂郡東海村大字村松1033番地1

環境保全事業株式会社

茨城県那珂郡東海村東海一丁目1番23号

弓山建設工業株式会社

茨城県那珂郡東海村大字白方538番地2

東康建設工業株式会社

茨城県那珂郡東海村東海二丁目1番19号

株式会社河野工務店

茨城県那珂郡東海村大字石神内宿2265番地2

株式会社三建工業

茨城県那珂郡東海村東海二丁目1番18号

株式会社大興建設

第08-22-102-K-001号 勝木田下の内線道路改良  
舗装工事一般競争入札（電子入札）結果

- 1 入札書比較金額 金96,560,000円
- 2 一般競争入札（電子入札）開票状況

（単位：円）

入札参加者名	入札金額	備考
株式会社佐藤工務店	96,500,000	
ネモト建設工業株式会社	96,500,000	
環境保全事業株式会社	96,450,000	
弓山建設工業株式会社	96,200,000	
東康建設工業株式会社	96,200,000	
株式会社河野工務店	96,100,000	
株式会社三建工業	96,000,000	
株式会社大興建設	95,590,000	落札

（注）入札書比較金額及び入札金額には、消費税及び地方消費税は含まれません。

株式会社大興建設の概要

本 社 所 在 地	茨城県那珂郡東海村東海二丁目 1 番 1 8 号
代 表 者	代表取締役 大城 辰也
資 本 金	2, 0 0 0 万円
営 業 年 数	4 6 年
完 成 工 事 高 合 計	3 億 1, 7 1 3 万 2 千 円
土 木 一 式 従 事 職 員 数	1 0 人 ( 1 級 技 術 者 6 人, 2 級 技 術 者 3 人, その他技術者 1 人)
業 種	土木一式, 舗装, 水道施設, 解体

主な同種工事の施工実績

茨城県発注：30国補地道 第30-03-638-9-002  
号 道路改良舗装工事

## 工事概要説明書

- 1 工事番号 第08-22-102-K-001号
- 2 工事名称 勝木田下の内線道路改良舗装工事
- 3 工事場所 茨城県那珂郡東海村大字村松地内
- 4 工事期間 本契約となった日の翌日から令和9年3月15日まで
- 5 工事概要 工事延長（村道）  $L = 102.83\text{ m}$   
（県道）  $L = 164.33\text{ m}$   
表層（村道車道部）  $A = 830\text{ m}^2$   
表層（県道車道部）  $A = 1,176\text{ m}^2$   
函型側溝  $L = 157\text{ m}$   
区画線工  $L = 1,971\text{ m}$

### 位置図

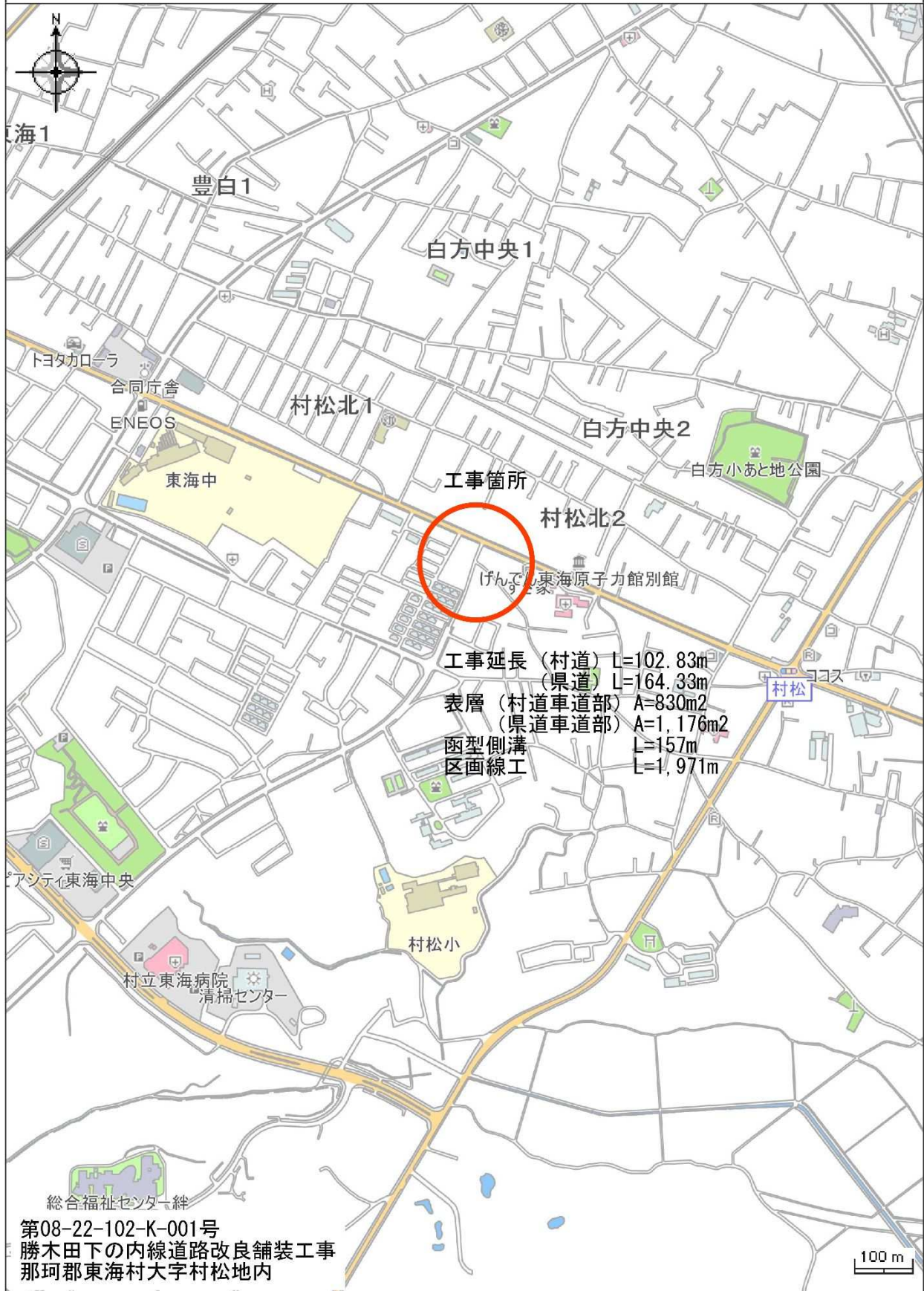

### 標準横断面

都市計画道路 勝木田下の内線

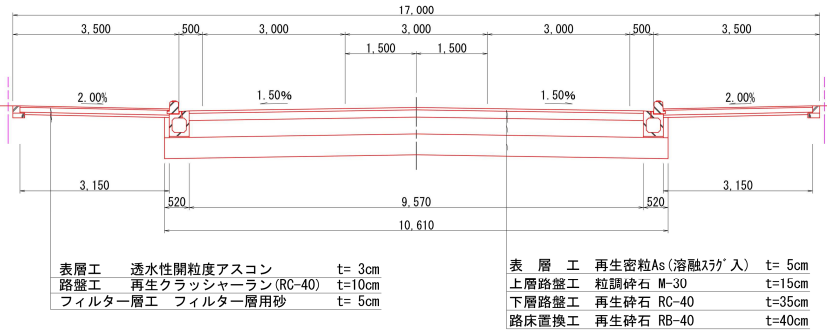

県道 常陸那珂港山方線

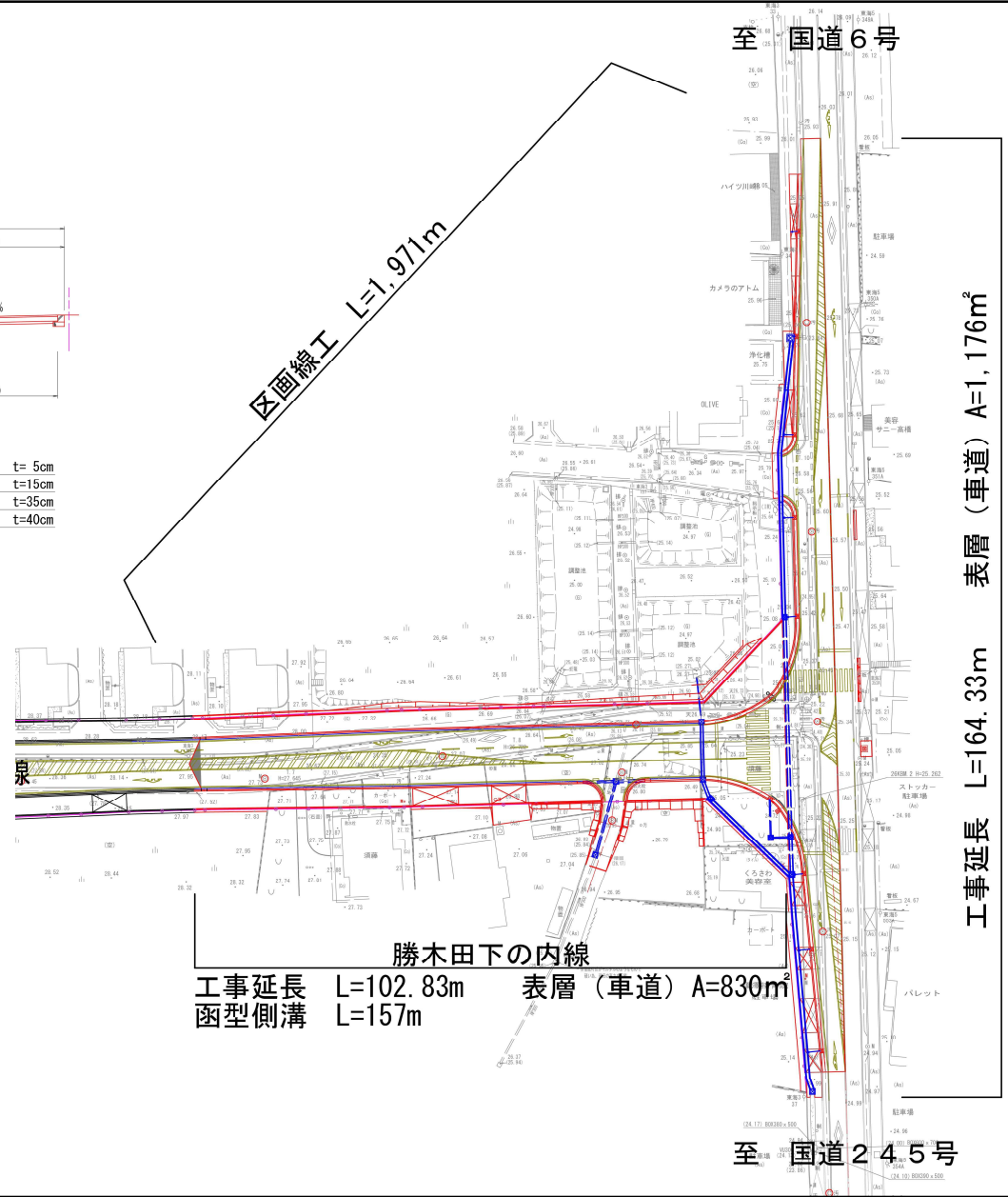
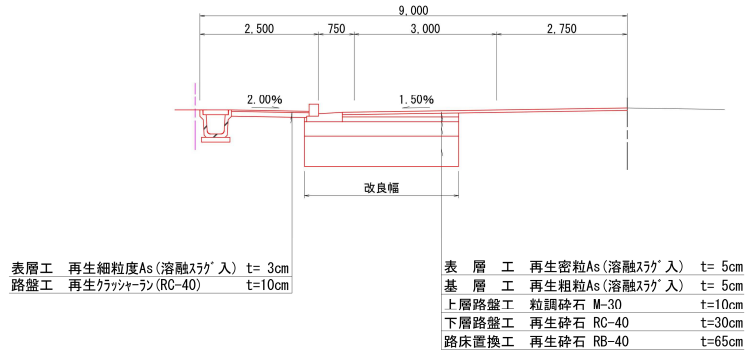

県道 常陸那珂港山方線

工事延長 L=164.33m 表層 (車道) A=1,176m<sup>2</sup>

工事延長 L=102.83m  
函型側溝 L=157m

表層 (車道) A=830m<sup>2</sup>

議案第40号

工事請負契約の締結について

下記のとおり工事請負契約を締結する。

記

- |   |        |  |
|---|--------|--|
| 1 | 契約の目的  | 第08-22-103-K-001号<br>二本松橋補修工事                                |
| 2 | 契約の方法  | 一般競争入札（電子入札）   |
| 3 | 契約金額   | 金66,440,000円   |
| 4 | 契約の相手方 | 住所 茨城県那珂郡東海村大字村松1033番地<br>1<br>名称 環境保全事業株式会社<br>代表取締役 荒木田 泰治 |

令和8年6月18日 提出

東海村長 山 田



第08-22-103-K-001号 二本松橋補修工事一般競争入札（電子入札）参加者名

茨城県那珂郡東海村大字村松1033番地1

環境保全事業株式会社

茨城県那珂郡東海村大字白方538番地2

東康建設工業株式会社

茨城県那珂郡東海村東海二丁目1番18号

株式会社大興建設

茨城県那珂郡東海村東海一丁目1番23号

弓山建設工業株式会社

茨城県那珂郡東海村大字石神内宿2265番地2

株式会社三建工業

茨城県那珂郡東海村東海二丁目1番19号

株式会社河野工務店

第08-22-103-K-001号 二本松橋補修工事一般競争入札（電子入札）結果

- 1 入札書比較金額 金61,060,000円
- 2 一般競争入札（電子入札）開票状況

（単位：円）

入札参加者名	入札金額	備考
株式会社河野工務店	60,800,000	
株式会社三建工業	60,700,000	
弓山建設工業株式会社	60,600,000	
株式会社大興建設	60,600,000	
東康建設工業株式会社	60,550,000	
環境保全事業株式会社	60,400,000	落札

（注）入札書比較金額及び入札金額には，消費税及び地方消費税は含まれません。

環境保全事業株式会社の概要

本 社 所 在 地	茨城県那珂郡東海村大字村松 1 0 3 3 番地 1
代 表 者	代表取締役 荒木田 泰治
資 本 金	2, 0 0 0 万円
営 業 年 数	3 5 年
完 成 工 事 高 合 計	3 億 8, 1 4 6 万 5 千円
土 木 一 式 従 事 職 員 数	1 6 人 ( 1 級 技 術 者 8 人, 2 級 技 術 者 8 人 )
業 種	土木一式, 建築一式, 舗装, 造園, 水道施設, 解体

主な同種工事の施工実績

東海村発注：第 0 2 - 2 1 - 1 0 3 - K - 0 0 1 号 舟石川橋修繕工事

## 工事概要説明書

- 1 工事番号 第08-22-103-K-001号
- 2 工事名称 二本松橋補修工事
- 3 工事場所 茨城県那珂郡東海村大字石神外宿地内
- 4 工事期間 本契約となった日の翌日から令和9年3月31日まで
- 5 工事概要 橋梁修繕工
  - ひび割れ補修工  $L = 226.0 \text{ m}$
  - 断面修復工  $V = 0.024 \text{ m}^3$
  - 剥落防止工  $A = 15.0 \text{ m}^2$
  - 表面被覆工  $A = 9.8 \text{ m}^2$
  - 橋梁足場（吊足場）  $A = 212.0 \text{ m}^2$

位置図

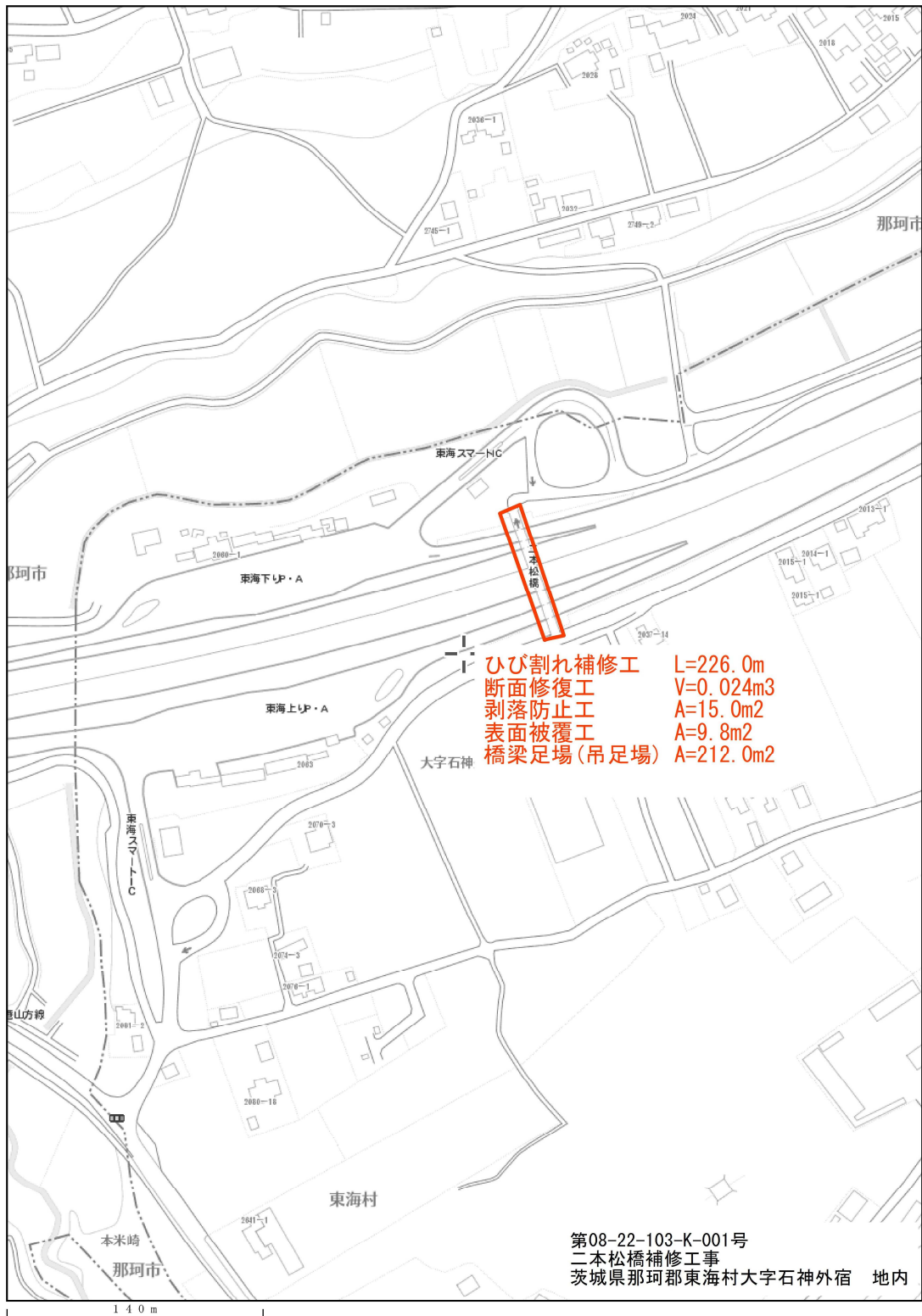

Copyright (C) 2026 ZENRIN CO., LTD.

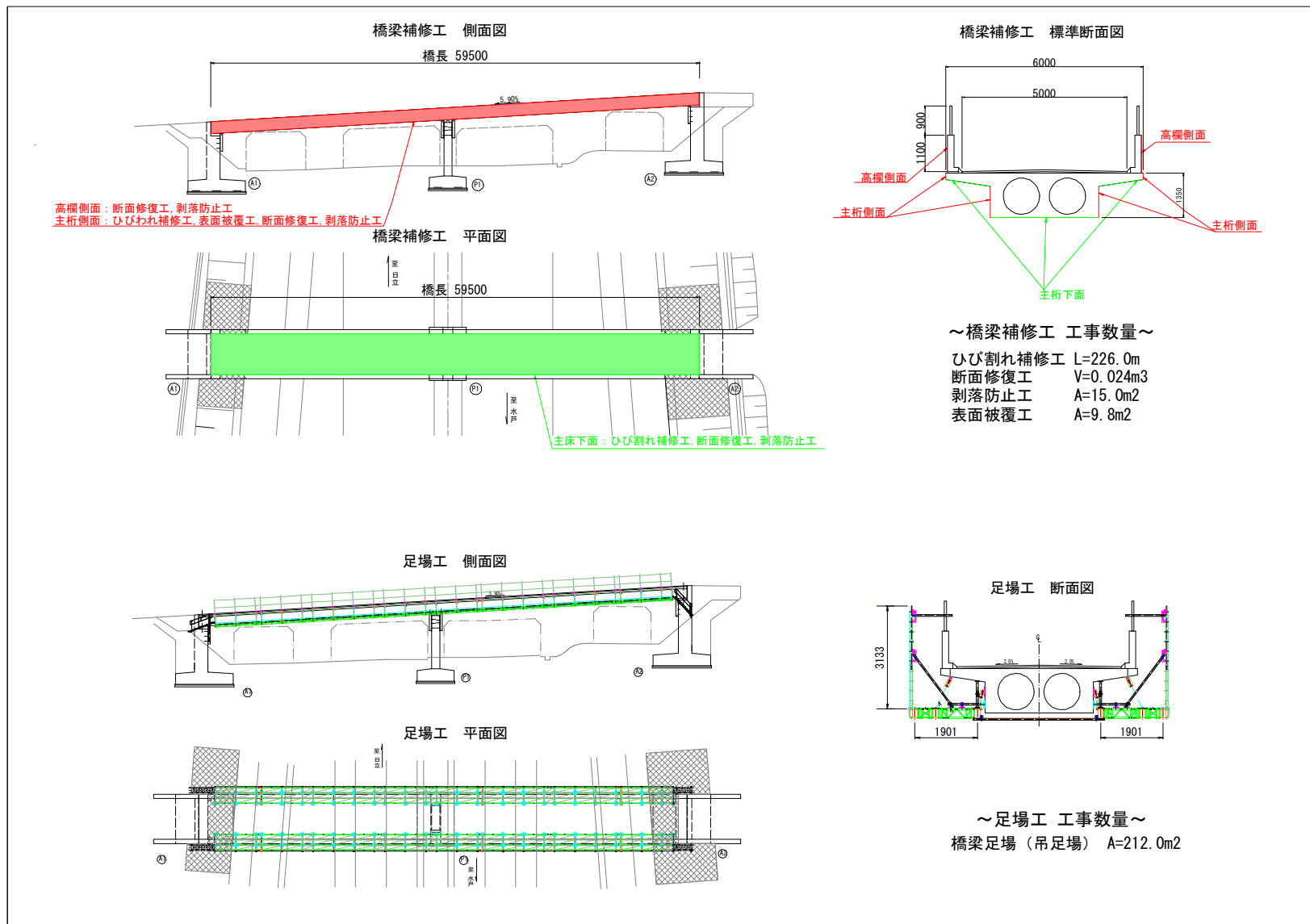

議案第41号

工事請負契約の締結について

下記のとおり工事請負契約を締結する。

記

- 1 契約の目的 第08-23-105-K-601号  
国電交 中央地区 1号根崎緑地調整池3期工  
事(1工区)
- 2 契約の方法 一般競争入札(電子入札)
- 3 契約金額 金78,100,000円
- 4 契約の相手方 住所 茨城県那珂郡東海村東海三丁目8番48号  
名称 ネモト建設工業株式会社  
代表取締役 根本 健次

令和8年6月18日 提出

東海村長 山 田



第08-23-105-K-601号 国電交 中央地区 1号  
根崎緑地調整池3期工事（1工区）一般競争入札（電子入札）参  
加者名

茨城県那珂郡東海村大字石神内宿2265番地2

株式会社三建工業

茨城県那珂郡東海村大字村松1033番地1

環境保全事業株式会社

茨城県那珂郡東海村東海一丁目1番23号

弓山建設工業株式会社

茨城県那珂郡東海村大字白方599番地10

株式会社佐藤工務店

茨城県那珂郡東海村東海二丁目1番18号

株式会社大興建設

茨城県那珂郡東海村東海二丁目1番19号

株式会社河野工務店

茨城県那珂郡東海村大字白方538番地2

東康建設工業株式会社

茨城県那珂郡東海村東海三丁目8番48号

ネモト建設工業株式会社

第08-23-105-K-601号 国電交 中央地区 1号  
根崎緑地調整池3期工事（1工区）一般競争入札（電子入札）結果

- 1 入札書比較金額 金71,870,000円
- 2 一般競争入札（電子入札）開票状況

（単位：円）

入札参加者名	入札金額	備考
株式会社三建工業	71,700,000	
環境保全事業株式会社	71,620,000	
弓山建設工業株式会社	71,500,000	
株式会社佐藤工務店	71,500,000	
株式会社大興建設	71,450,000	
株式会社河野工務店	71,300,000	
東康建設工業株式会社	71,260,000	
ネモト建設工業株式会社	71,000,000	落札

（注）入札書比較金額及び入札金額には、消費税及び地方消費税は含まれません。

ネモト建設工業株式会社の概要

本 社 所 在 地	茨城県那珂郡東海村東海三丁目 8 番 4 8 号
代 表 者	代表取締役 根本 健次
資 本 金	2, 0 0 0 万円
営 業 年 数	4 3 年
完 成 工 事 高 合 計	4 億 1, 3 8 1 万 4 千 円
土 木 一 式 従 事 職 員 数	1 2 人 ( 1 級 技 術 者 5 人, 2 級 技 術 者 3 人, 基 幹 技 能 者 2 人, そ の 他 技 術 者 2 人 )
業 種	土木一式, 舗装, 電気通信, 水道施設, 解体
主 な 同 種 工 事 の 施 工 実 績	
	東海村発注 : 第 0 5 - 2 3 - 1 0 4 - K - 3 0 1 号 国交 中央 地区 区 8 - 7 号 線 道 路 築 造 工 事

工事概要説明書

- 1 工事番号 第08-23-105-K-601号
- 2 工事名称 国電交 中央地区 1号根崎緑地調整池3期工事（1工区）
- 3 工事場所 茨城県那珂郡東海村大字村松地内
- 4 工事期間 本契約となった日の翌日から令和9年3月15日まで
- 5 工事概要 HSフリーム  $L = 21\text{ m}$   
ブロックマット（緑化型）  $A = 3,080\text{ m}^2$

【位置図】

水戸・勝田都市計画事業東海中央土地区画整理事業

第08-23-105-K-601号  
国電交 中央地区 1号根崎緑地調整池3期工事 (1工区)  
那珂郡東海村大字村松 地内



平面図

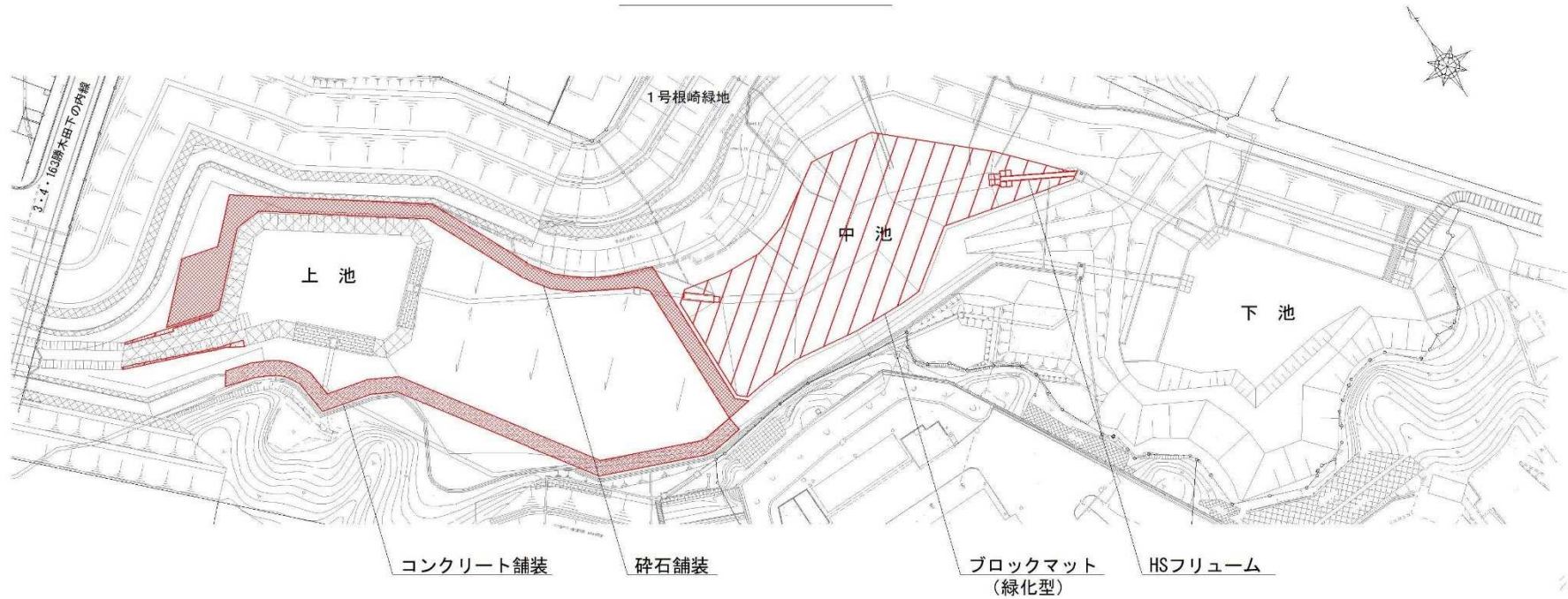

ブロックマット  
(緑化型)

HSフリーム  
600×1200

コンクリート舗装

碎石舗装

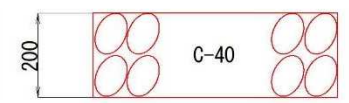
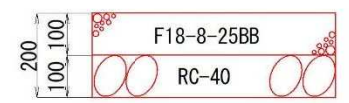
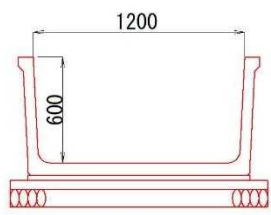
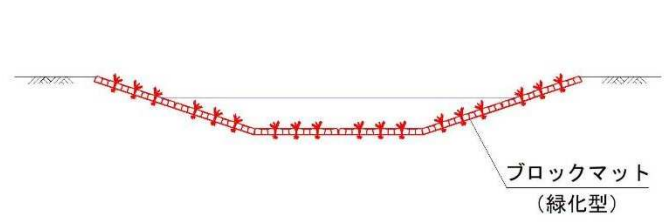

議案第42号

工事請負契約の締結について

下記のとおり工事請負契約を締結する。

記

- 1 契約の目的 第08-23-105-K-602号  
国電交 中央地区 1号根崎緑地調整池3期工  
事(2工区)
- 2 契約の方法 一般競争入札(電子入札)
- 3 契約金額 金92,290,000円
- 4 契約の相手方 住所 茨城県那珂郡東海村東海二丁目1番18号  
名称 株式会社大興建設  
代表取締役 大城 辰也

令和8年6月18日 提出

東海村長 山 田

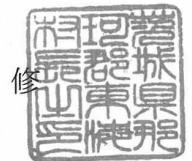

第08-23-105-K-602号 国電交 中央地区 1号  
根崎緑地調整池3期工事(2工区)一般競争入札(電子入札)参  
加者名

茨城県那珂郡東海村東海三丁目8番48号

ネモト建設工業株式会社

茨城県那珂郡東海村大字白方599番地10

株式会社佐藤工務店

茨城県那珂郡東海村東海二丁目1番19号

株式会社河野工務店

茨城県那珂郡東海村大字村松1033番地1

環境保全事業株式会社

茨城県那珂郡東海村大字白方538番地2

東康建設工業株式会社

茨城県那珂郡東海村大字石神内宿2265番地2

株式会社三建工業

茨城県那珂郡東海村東海二丁目1番18号

株式会社大興建設

第08-23-105-K-602号 国電交 中央地区 1号  
根崎緑地調整池3期工事（2工区）一般競争入札（電子入札）結果

- 1 入札書比較金額 金84,760,000円
- 2 一般競争入札（電子入札）開票状況

（単位：円）

入札参加者名	入札金額	備考
ネモト建設工業株式会社	84,700,000	
株式会社佐藤工務店	84,500,000	
株式会社河野工務店	84,500,000	
環境保全事業株式会社	84,500,000	
東康建設工業株式会社	84,100,000	
株式会社三建工業	84,000,000	
株式会社大興建設	83,900,000	落札

（注）入札書比較金額及び入札金額には、消費税及び地方消費税は含まれません。

株式会社大興建設の概要

本 社 所 在 地	茨城県那珂郡東海村東海二丁目 1 番 1 8 号
代 表 者	代表取締役 大城 辰也
資 本 金	2, 0 0 0 万円
営 業 年 数	4 6 年
完 成 工 事 高 合 計	3 億 1, 7 1 3 万 2 千 円
土 木 一 式 従 事 職 員 数	1 0 人 ( 1 級 技 術 者 6 人, 2 級 技 術 者 3 人, その他技術者 1 人)
業 種	土木一式, 舗装, 水道施設, 解体

主な同種工事の施工実績

東海村発注：第 0 7 - 2 3 - 1 0 5 - K - 6 0 1 号 国電交  
中央地区 1 号根崎緑地調整池工事 ( 2 期工事)

## 工事概要説明書

- 1 工事番号 第08-23-105-K-602号
- 2 工事名称 国電交 中央地区 1号根崎緑地調整池3期工事(2工区)
- 3 工事場所 茨城県那珂郡東海村大字村松地内
- 4 工事期間 本契約となった日の翌日から令和9年3月15日まで
- 5 工事概要 掘削工  $V = 6,540 \text{ m}^3$   
張ブロック  $A = 1,072 \text{ m}^2$   
ブロックマット  $A = 592 \text{ m}^2$

# 【位置図】

水戸・勝田都市計画事業東海中央土地区画整理事業

第08-23-105-K-602号  
国電交 中央地区 1号根崎緑地調整池3期工事（2工区）  
那珂郡東海村大字村松 地内



凡	例
②⑥	街区番号

東海村

平面図

資料

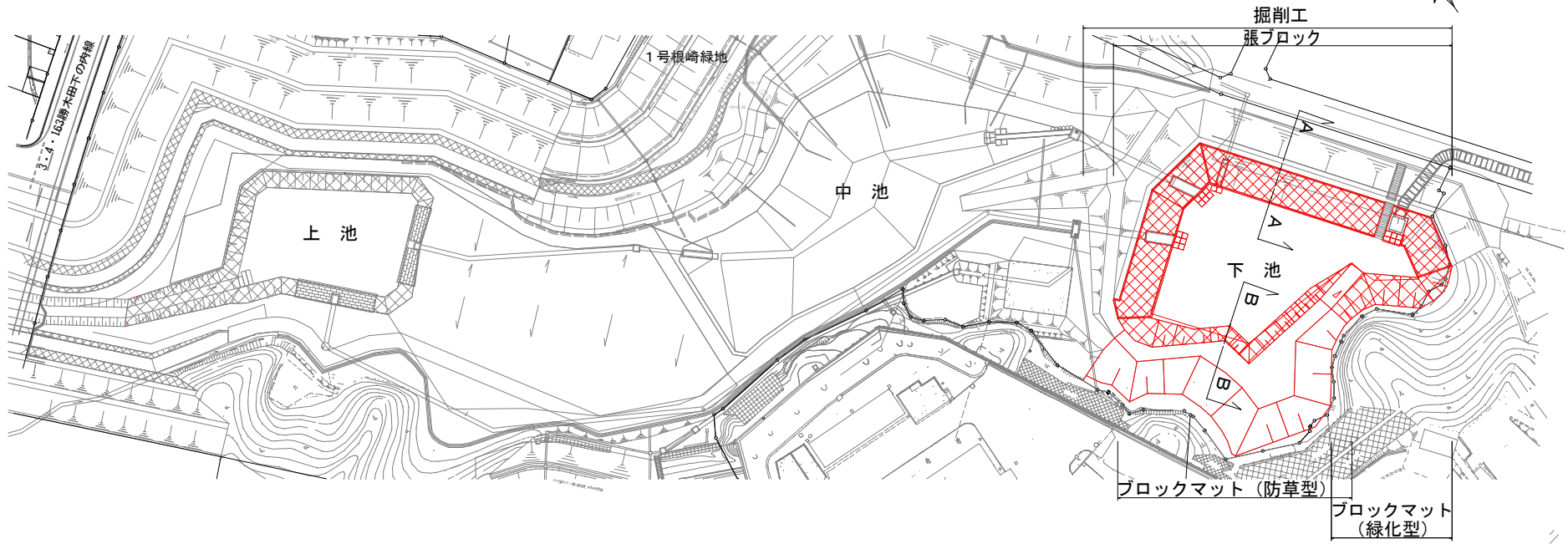

断面図  
A - A

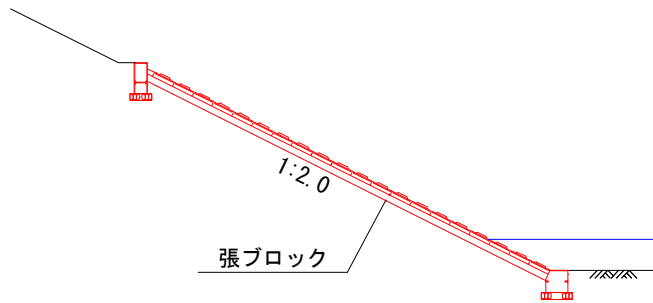

断面図  
B - B

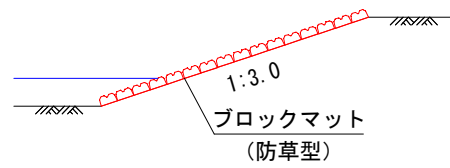

張ブロック

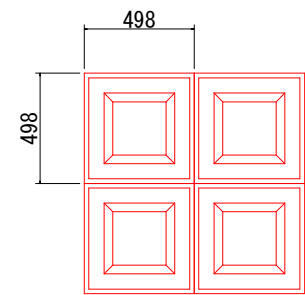

議案第43号

工事請負契約の締結について

下記のとおり工事請負契約を締結する。

記

- |          |   |
|----------|---|
| 1 契約の目的  | 第08-23-204-K-801号<br>中央地区 1号根崎緑地法面整備工事                  |
| 2 契約の方法  | 一般競争入札（電子入札）  |
| 3 契約金額   | 金116,600,000円   |
| 4 契約の相手方 | 住所 茨城県那珂郡東海村東海三丁目8番48号<br>名称 ネモト建設工業株式会社<br>代表取締役 根本 健次 |

令和8年6月18日 提出

東海村長 山 田



第08-23-204-K-801号 中央地区 1号根崎緑地  
法面整備工事一般競争入札（電子入札）参加者名

茨城県那珂郡東海村大字白方599番地10

株式会社佐藤工務店

茨城県那珂郡東海村大字村松1033番地1

環境保全事業株式会社

茨城県那珂郡東海村大字石神内宿2265番地2

株式会社三建工業

茨城県那珂郡東海村東海一丁目1番23号

弓山建設工業株式会社

茨城県那珂郡東海村東海二丁目1番18号

株式会社大興建設

茨城県那珂郡東海村大字白方538番地2

東康建設工業株式会社

茨城県那珂郡東海村東海二丁目1番19号

株式会社河野工務店

茨城県那珂郡東海村東海三丁目8番48号

ネモト建設工業株式会社

第08-23-204-K-801号 中央地区 1号根崎緑地  
法面整備工事一般競争入札（電子入札）結果

- 1 入札書比較金額 金107,250,000円
- 2 一般競争入札（電子入札）開票状況

（単位：円）

入札参加者名	入札金額	備考
株式会社佐藤工務店	107,000,000	
環境保全事業株式会社	106,800,000	
株式会社三建工業	106,700,000	
弓山建設工業株式会社	106,500,000	
株式会社大興建設	106,500,000	
東康建設工業株式会社	106,300,000	
株式会社河野工務店	106,200,000	
ネモト建設工業株式会社	106,000,000	落札

（注）入札書比較金額及び入札金額には、消費税及び地方消費税は含まれません。

ネモト建設工業株式会社の概要

本 社 所 在 地	茨城県那珂郡東海村東海三丁目 8 番 4 8 号
代 表 者	代表取締役 根本 健次
資 本 金	2, 0 0 0 万円
営 業 年 数	4 3 年
完 成 工 事 高 合 計	4 億 1, 3 8 1 万 4 千 円
土 木 一 式 従 事 職 員 数	1 2 人 ( 1 級 技 術 者 5 人, 2 級 技 術 者 3 人, 基 幹 技 能 者 2 人, そ の 他 技 術 者 2 人 )
業 種	土木一式, 舗装, 電気通信, 水道施設, 解体
主 な 同 種 工 事 の 施 工 実 績	
	東海村発注 : 第 0 5 - 2 3 - 1 0 4 - K - 3 0 1 号 国交 中央 地区 区 8 - 7 号 線 道 路 築 造 工 事

工事概要説明書

- 1 工事番号 第08-23-204-K-801号
- 2 工事名称 中央地区 1号根崎緑地法面整備工事
- 3 工事場所 茨城県那珂郡東海村大字村松地内
- 4 工事期間 本契約となった日の翌日から令和9年3月15日まで
- 5 工事概要 法面工（植生シート）  $A = 1,900 \text{ m}^2$   
緑生ブロック  $A = 430 \text{ m}^2$

# 【位置図】

第08-23-204-K-801号  
中央地区 1号根崎緑地法面整備工事  
那珂郡東海村大字村松 地内



凡	例
(28)	街区番号

東海村

平面図

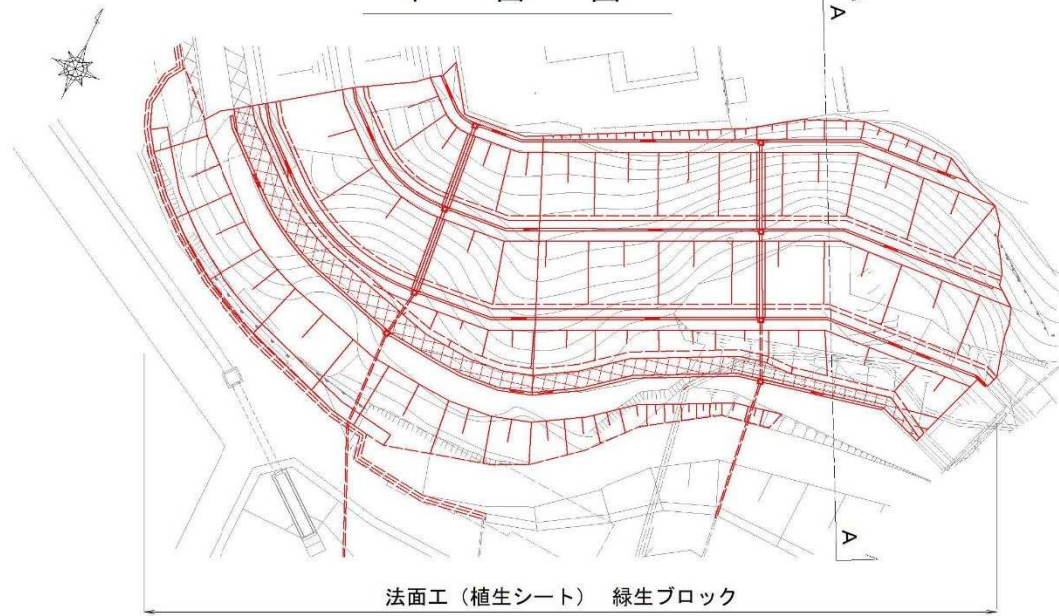

断面図  
A - A

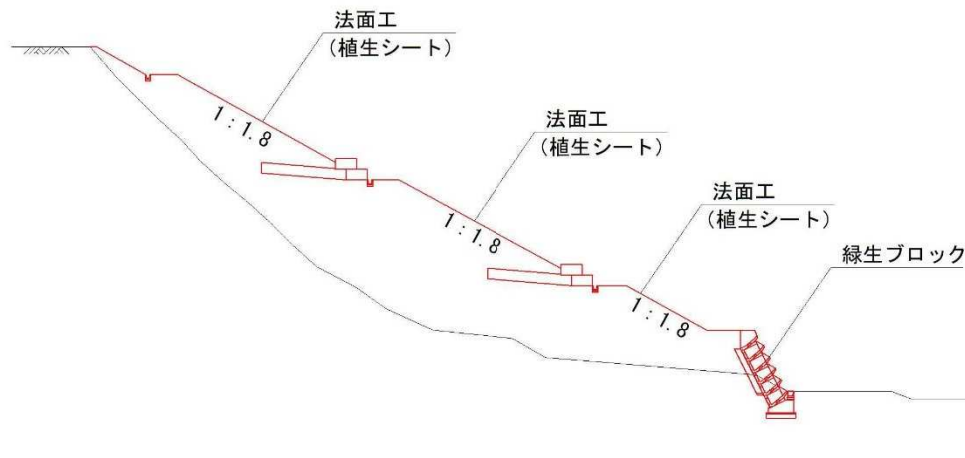

緑生ブロック

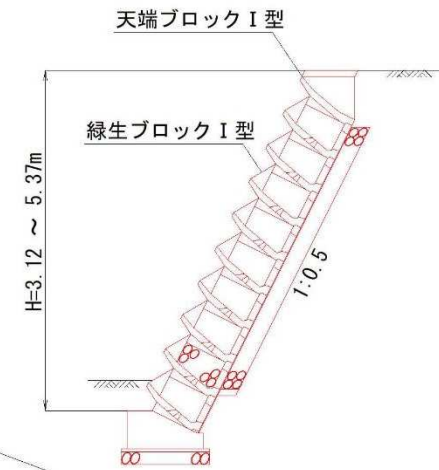

議案第44号

工事請負契約の締結について

下記のとおり工事請負契約を締結する。

記

- |          |  |
|----------|--|
| 1 契約の目的  | 第08-28-102-K-001号<br>東海南中学校体育館長寿命化外装改修工事               |
| 2 契約の方法  | 一般競争入札（電子入札）   |
| 3 契約金額   | 金109,450,000円  |
| 4 契約の相手方 | 住所 茨城県那珂郡東海村大字白方538番地2<br>名称 東康建設工業株式会社<br>代表取締役 澤島 弘樹 |

令和8年6月18日 提出

東海村長 山 田



第08-28-102-K-001号 東海南中学校体育館長寿  
命化外装改修工事一般競争入札（電子入札）参加者名

茨城県日立市城南町1丁目11番31号

鈴縫工業株式会社

茨城県那珂郡東海村東海二丁目1番19号

株式会社河野工務店

茨城県那珂郡東海村大字舟石川632番地9

株式会社コーワ

茨城県那珂郡東海村大字白方538番地2

東康建設工業株式会社

## 第08-28-102-K-001号 東海南中学校体育館長寿命化外装改修工事一般競争入札（電子入札）結果

- 1 入札書比較金額 金100,800,000円
- 2 一般競争入札（電子入札）開票状況

(単位：円)

入札参加者名	入札金額	備考
鈴縫工業株式会社	100,700,000	
株式会社河野工務店	100,500,000	
株式会社コーワ	100,200,000	
東康建設工業株式会社	99,500,000	落札

(注) 入札書比較金額及び入札金額には、消費税及び地方消費税は含まれません。

東康建設工業株式会社の概要

本 社 所 在 地	茨城県那珂郡東海村大字白方538番地2
代 表 者	代表取締役 澤島 弘樹
資 本 金	3,000万円
営 業 年 数	46年
完 成 工 事 高 合 計	16億9,650万2千円
建 築 一 式 従 事 職 員 数	11人（1級技術者6人，2級技術者3人， その他技術者2人）
業 種	土木一式，建築一式，管，舗装，塗装，防水， 解体ほか

主な同種工事の施工実績

東海村発注：第07-28-102-K-002号 石神小学校  
校舎長寿命化外装改修工事（第2期工事）

工事概要説明書

- 1 工事番号 第08-28-102-K-001号
- 2 工事名称 東海南中学校体育館長寿命化外装改修工事
- 3 工事場所 茨城県那珂郡東海村大字船場地内
- 4 工事期間 本契約となった日の翌日から令和9年3月15日まで
- 5 工事概要 東海南中学校における体育館の長寿命化外装改修工事

■対象範囲

体育館

■改修内容

- ・屋根改修：遮熱塗装塗り
- ・外壁改修：金属系サイディング張り，RC部塗装塗替え
- ・建具改修：アルミサッシ更新（カバー工法）

上記に係る建築工事一式

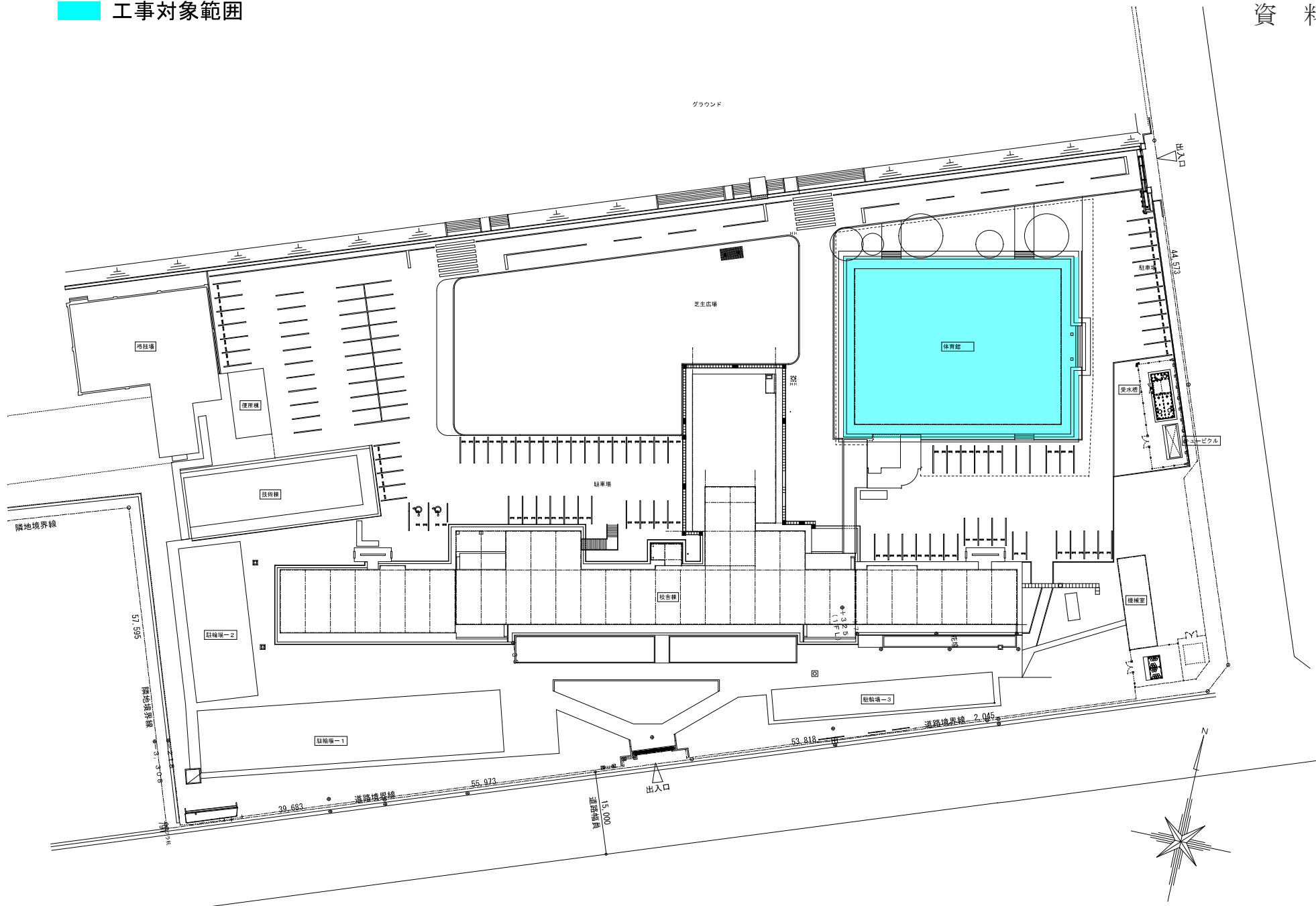

議案第45号

工事請負契約の締結について

下記のとおり工事請負契約を締結する。

記

- |   |        |  |
|---|--------|--|
| 1 | 契約の目的  | 第08-32-107-K-001号<br>東部排水区雨水排水路整備工事                    |
| 2 | 契約の方法  | 一般競争入札（電子入札）   |
| 3 | 契約金額   | 金134,420,000円  |
| 4 | 契約の相手方 | 住所 茨城県那珂郡東海村大字白方538番地2<br>名称 東康建設工業株式会社<br>代表取締役 澤島 弘樹 |

令和8年6月18日 提出

東海村長 山 田



第08-32-107-K-001号 東部排水区雨水排水路整備工事一般競争入札（電子入札）参加者名

茨城県那珂郡東海村大字石神内宿2265番地2

株式会社三建工業

茨城県那珂郡東海村東海二丁目1番18号

株式会社大興建設

茨城県那珂郡東海村東海三丁目8番48号

ネモト建設工業株式会社

茨城県那珂郡東海村東海二丁目1番19号

株式会社河野工務店

茨城県那珂郡東海村大字白方599番地10

株式会社佐藤工務店

茨城県那珂郡東海村東海一丁目1番23号

弓山建設工業株式会社

茨城県那珂郡東海村大字村松1033番地1

環境保全事業株式会社

茨城県那珂郡東海村大字白方538番地2

東康建設工業株式会社

第08-32-107-K-001号 東部排水区雨水排水路整備工事一般競争入札（電子入札）結果

- 1 入札書比較金額 金123,590,000円
- 2 一般競争入札（電子入札）開票状況

（単位：円）

入札参加者名	入札金額	備考
株式会社三建工業	123,300,000	
株式会社大興建設	123,250,000	
ネモト建設工業株式会社	123,200,000	
株式会社河野工務店	123,000,000	
株式会社佐藤工務店	122,900,000	
弓山建設工業株式会社	122,800,000	
環境保全事業株式会社	122,350,000	
東康建設工業株式会社	122,200,000	落札

（注）入札書比較金額及び入札金額には、消費税及び地方消費税は含まれません。

東康建設工業株式会社の概要

本 社 所 在 地	茨城県那珂郡東海村大字白方 5 3 8 番地 2
代 表 者	代表取締役 澤島 弘樹
資 本 金	3, 0 0 0 万円
営 業 年 数	4 6 年
完 成 工 事 高 合 計	1 6 億 9, 6 5 0 万 2 千円
土 木 一 式 従 事 職 員 数	2 4 人 ( 1 級 技 術 者 1 1 人, 2 級 技 術 者 1 1 人, 基 幹 技 能 者 2 人 )
業 種	土木一式, 建築一式, 管, 舗装, 塗装, 防水, 解体ほか

主な同種工事の施工実績

茨城県発注：03国補那久流下第03-09-070-0-003  
号 管渠開削工事（圧送管二条化その3）

## 工事概要説明書

- 1 工事番号 第08-32-107-K-001号
- 2 工事名称 東部排水区雨水排水路整備工事
- 3 工事場所 茨城県那珂郡東海村大字白方地内
- 4 工事期間 本契約となった日の翌日から令和9年3月15日まで
- 5 工事概要  
管路延長  $L = 260.0 \text{ m}$   
管渠布設工  $L = 258.2 \text{ m}$   
( $\square 1100 \times 1100$ )  
角形人孔  $N = 2 \text{ 基}$   
舗装工  $A = 1,090 \text{ m}^2$

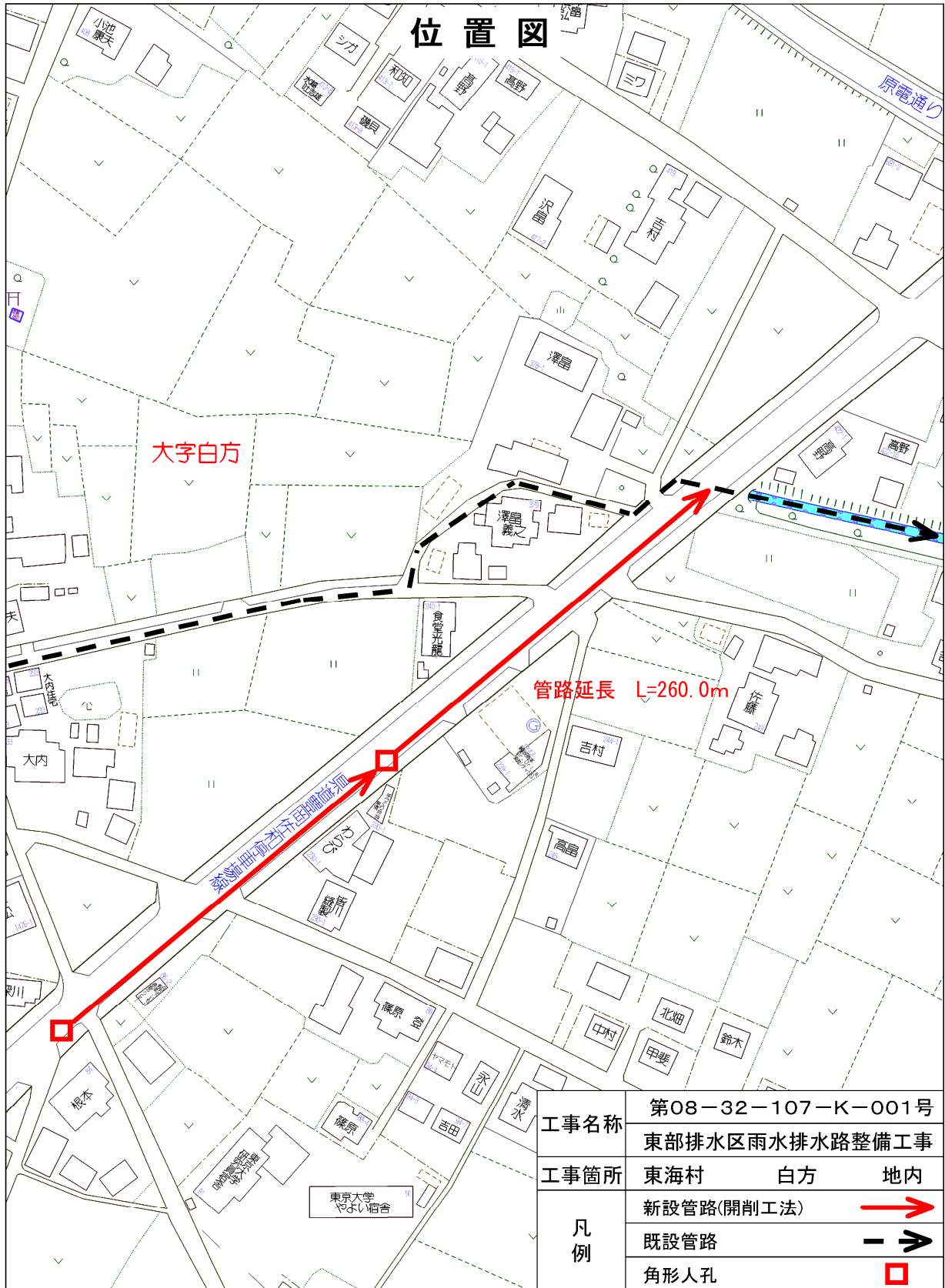

計画平面図

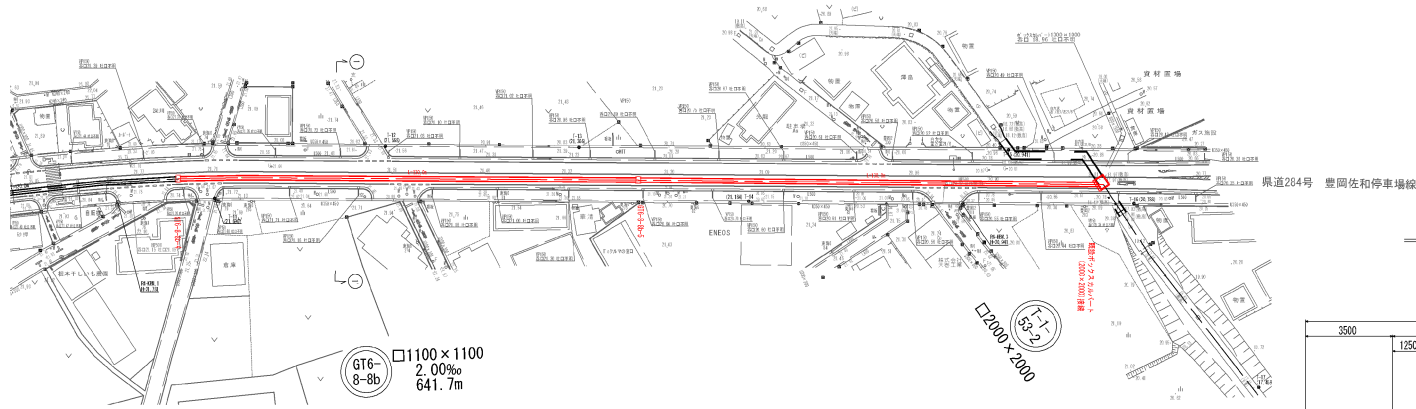

断面図

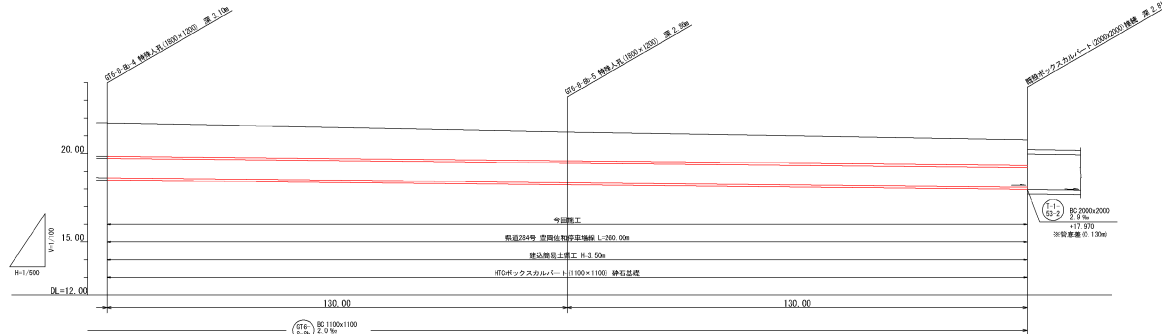
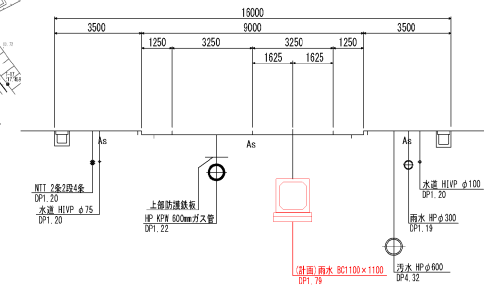

ボックスカルバート  
1,100 x 1,100

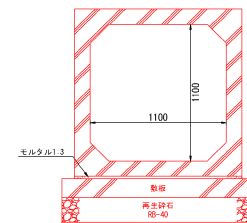

開始 位置 (m)	21.72	21.72
終止 位置 (m)	21.72	21.72
深 さ (m)	1.88	1.64
管頂高 さ (m)	18.838	18.38
管底高 さ (m)	3.00	3.38
掘削深 さ (m)	619.60	669.60
掘削長 さ (m)	130.00	130.00

議案第46号

工事請負契約の締結について

下記のとおり工事請負契約を締結する。

記

- |          |  |
|----------|--|
| 1 契約の目的  | 第08-34-202-K-001号<br>村松コミュニティセンター昇降機設置工事               |
| 2 契約の方法  | 一般競争入札（電子入札）   |
| 3 契約金額   | 金92,400,000円   |
| 4 契約の相手方 | 住所 茨城県那珂郡東海村大字白方538番地2<br>名称 東康建設工業株式会社<br>代表取締役 澤島 弘樹 |

令和8年6月18日 提出

東海村長 山 田



第08-34-202-K-001号 村松コミュニティセンター  
一昇降機設置工事一般競争入札（電子入札）参加者名

茨城県那珂郡東海村大字白方538番地2

東康建設工業株式会社

茨城県那珂郡東海村東海二丁目1番19号

株式会社河野工務店

茨城県那珂郡東海村大字舟石川632番地9

株式会社コーワ

茨城県日立市城南町一丁目11番31号

鈴縫工業株式会社

第08-34-202-K-001号 村松コミュニティセンター  
一昇降機設置工事一般競争入札（電子入札）結果

- 1 入札書比較金額 金85,895,000円
- 2 一般競争入札（電子入札）開票状況

(単位：円)

入札参加者名	入札金額	備考
鈴縫工業株式会社	85,800,000	
株式会社コーワ	85,600,000	
株式会社河野工務店	85,200,000	
東康建設工業株式会社	84,000,000	落札

(注) 入札書比較金額及び入札金額には、消費税及び地方消費税は含まれません。

東康建設工業株式会社の概要

本 社 所 在 地	茨城県那珂郡東海村大字白方538番地2
代 表 者	代表取締役 澤島 弘樹
資 本 金	3,000万円
営 業 年 数	46年
完 成 工 事 高 合 計	16億9,650万2千円
建 築 一 式 従 事 職 員 数	11人（1級技術者6人，2級技術者3人， その他技術者2人）
業 種	土木一式，建築一式，管，舗装，塗装，防水， 解体ほか

主な同種工事の施工実績

東海村発注：第02-34-102-K-001号 真崎コミュニ  
ニティセンター内装改修工事

工事概要説明書

- 1 工事番号 第08-34-202-K-001号
- 2 工事名称 村松コミュニティセンター昇降機設置工事
- 3 工事場所 茨城県那珂郡東海村大字村松地内
- 4 工事期間 本契約となった日の翌日から令和9年3月15日まで
- 5 工事概要 ■建築工事  
昇降機建屋の増築，昇降機設置

上記工事に係る，建築・昇降設備・電気設備・機械設備工  
事 一式

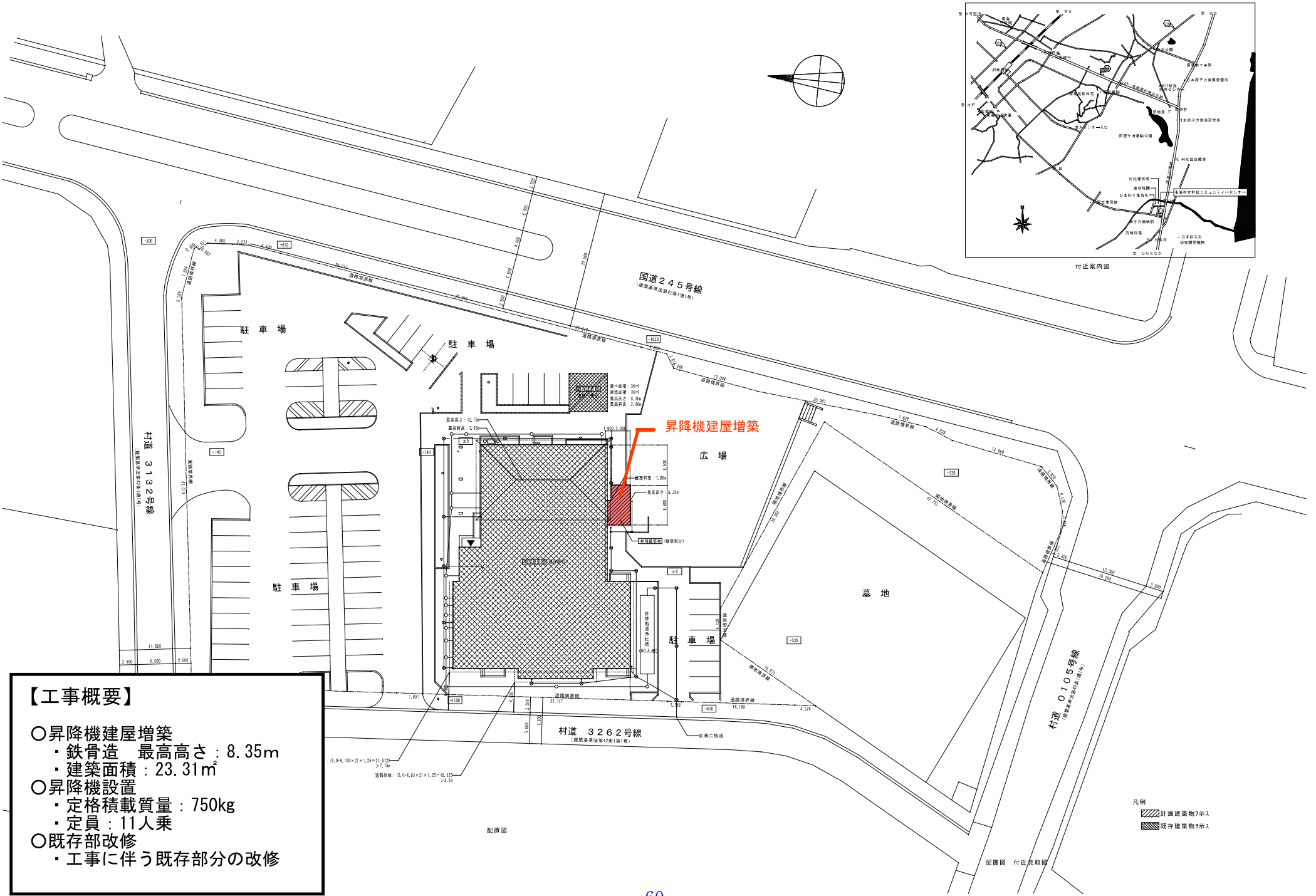

- 【工事概要】**
- 昇降機建屋増築
    - ・鉄骨造 最高高さ：8.35m
    - ・建築面積：23.31㎡
  - 昇降機設置
    - ・定格積載質量：750kg
    - ・定員：11人乗
  - 既存部改修
    - ・工事に伴う既存部分の改修

凡例  
 [Grid Pattern] 計画建築物?示  
 [Cross-hatch] 既存建築物?示

議案第47号

工事請負契約の締結について

下記のとおり工事請負契約を締結する。

記

- |          |  |
|----------|--|
| 1 契約の目的  | 第08-43-112-K-001号<br>須和間霊園合葬式墓地整備工事                  |
| 2 契約の方法  | 一般競争入札（電子入札）   |
| 3 契約金額   | 金109,230,000円  |
| 4 契約の相手方 | 住所 茨城県那珂郡東海村東海二丁目1番19号<br>名称 株式会社河野工務店<br>代表取締役 河野 武 |

令和8年6月18日 提出

東海村長 山 田



第08-43-112-K-001号 須和間靈園合葬式墓地整備工事一般競争入札（電子入札）参加者名

茨城県那珂郡東海村大字石神内宿2265番地2

株式会社三建工業

茨城県那珂郡東海村東海二丁目1番18号

株式会社大興建設

茨城県那珂郡東海村大字村松1033番地1

環境保全事業株式会社

茨城県那珂郡東海村大字白方538番地2

東康建設工業株式会社

茨城県那珂郡東海村東海一丁目1番23号

弓山建設工業株式会社

茨城県那珂郡東海村東海二丁目1番19号

株式会社河野工務店

第08-43-112-K-001号 須和間霊園合葬式墓地整備工事一般競争入札（電子入札）結果

- 1 入札書比較金額 金100,370,000円
- 2 一般競争入札（電子入札）開票状況

(単位：円)

入札参加者名	入札金額	備考
株式会社三建工業	100,000,000	
株式会社大興建設	99,900,000	
環境保全事業株式会社	99,800,000	
東康建設工業株式会社	99,700,000	
弓山建設工業株式会社	99,500,000	
株式会社河野工務店	99,300,000	落札

(注) 入札書比較金額及び入札金額には、消費税及び地方消費税は含まれません。

株式会社河野工務店の概要

本 社 所 在 地	茨城県那珂郡東海村東海二丁目 1 番 1 9 号
代 表 者	代表取締役 河野 武
資 本 金	8, 0 0 0 万円
営 業 年 数	5 3 年
完 成 工 事 高 合 計	1 6 億 1 2 3 万 5 千 円
土 木 一 式 従 事 職 員 数	1 3 人 ( 1 級 技 術 者 8 人, 2 級 技 術 者 3 人, そ の 他 技 術 者 2 人 )
業 種	土木一式, 建築一式, 舗装, 水道施設, 解体
主 な 同 種 工 事 の 施 工 実 績	

東海村発注：第 0 5 - 3 5 - 2 0 2 - K - 0 0 2 号 村松幼稚園園  
庭改修工事

## 工事概要説明書

- 1 工事番号 第08-43-112-K-001号
- 2 工事名称 須和間霊園合葬式墓地整備工事
- 3 工事場所 茨城県那珂郡東海村大字須和間地内
- 4 工事期間 本契約となった日の翌日から令和9年3月15日まで
- 5 工事概要
  - カロート設置 N=3基
  - シェルター設置 N=1基
  - 記名板設置 N=2箇所
  - インターロッキングブロック舗装 A=360m<sup>2</sup>
  - アスファルト舗装(車道) A=111m<sup>2</sup>
  - アスファルト舗装(歩道) A=541m<sup>2</sup>

# 位置図



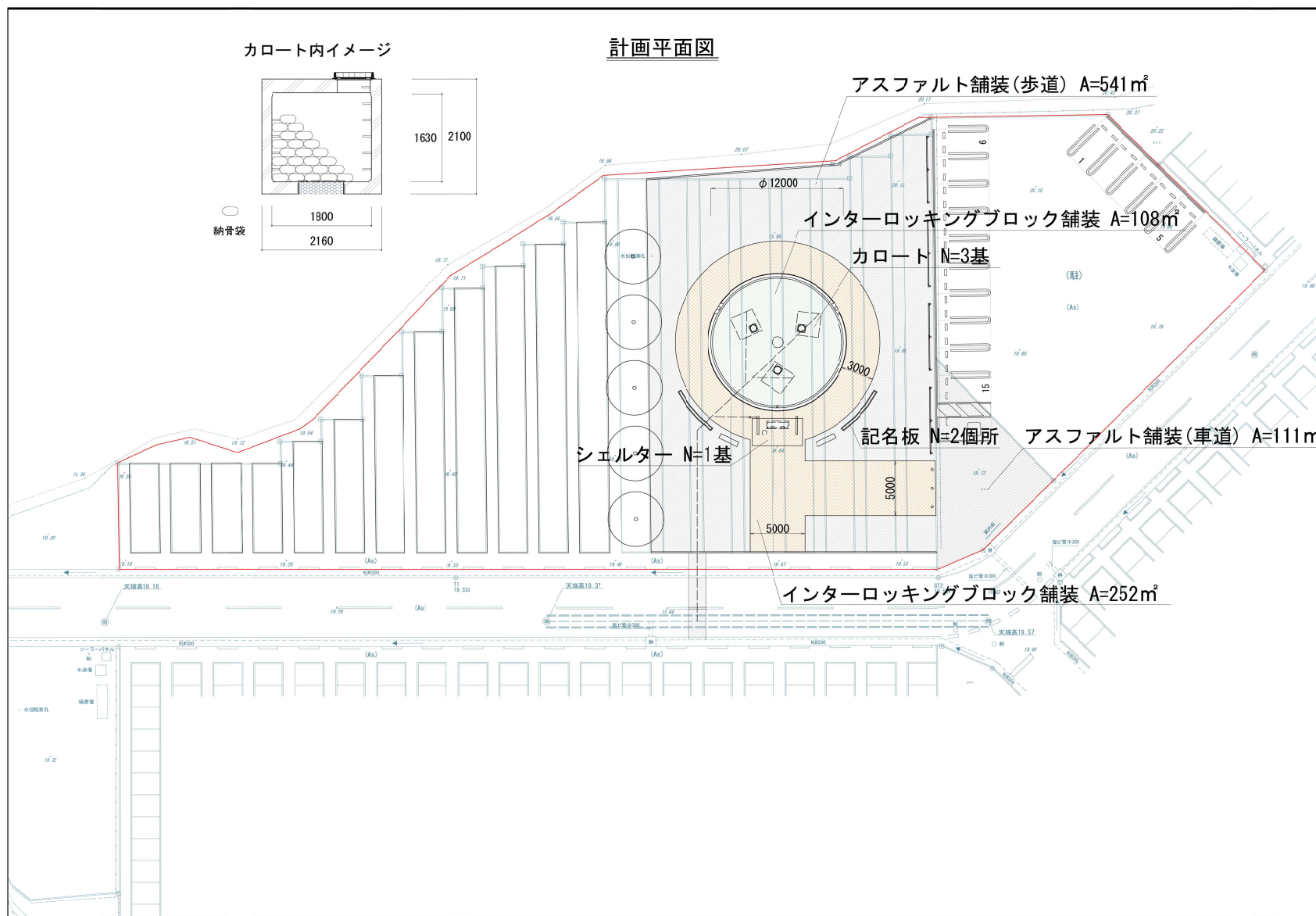



議案第48号

備品購入契約の締結について

下記のとおり備品購入契約を締結する。

記

- |   |        |  |
|---|--------|--|
| 1 | 契約の目的  | オフィス環境整備備品No.1（執務机）  |
| 2 | 契約の方法  | 指名競争入札   |
| 3 | 契約金額   | 金7,678,000円  |
| 4 | 契約の相手方 | 住所 茨城県那珂郡東海村舟石川駅西二丁目15<br>番21号<br>名称 橋本機工金物株式会社<br>代表取締役 橋本 壽郎 |

令和8年6月18日 提出

東海村長 山 田



オフィス環境整備備品No.1（執務机）指名競争入札参加者名

茨城県那珂郡東海村舟石川駅西三丁目10番11号

株式会社トータル・サポート・システム

茨城県那珂郡東海村舟石川駅西二丁目15番21号

橋本機工金物株式会社

茨城県那珂郡東海村大字船場721番地5

有限会社小林文具店

茨城県那珂郡東海村大字村松字平原3129番地45

株式会社原子力セキュリティサービス

茨城県ひたちなか市大字田彦字寄井新田1019番地3

中山商事株式会社 水戸営業所

## オフィス環境整備備品No.1（執務机）指名競争入札結果

## 1 指名競争入札開票状況

(単位：円)

入札参加者名	入札金額	備考
株式会社トータル・サポート・システム		辞退
株式会社原子力セキュリティサービス		辞退
中山商事株式会社 水戸営業所		辞退
有限会社小林文具店	7,030,000	
橋本機工金物株式会社	6,980,000	落札

(注) 入札金額には、消費税及び地方消費税は含まれません。

橋本機工金物株式会社の概要

本 社 所 在 地	茨城県那珂郡東海村舟石川駅西二丁目 1 5 番 2 1 号
代 表 者	代表取締役 橋本 壽郎
資 本 金	2 億 3, 3 5 9 万 2 千 円
営 業 年 数	6 5 年
業 務 実 績 高 合 計	4 億 5 0 5 万 6 千 円
総 職 員 数	1 1 人
業 種	建設資材, 工具・工作機器, 消防防災用品, 理化学 精密機器, 計測機器, 雑貨・荒物, 家具, 室内装飾 品, 文具・事務備品, O A 機器, 家電器具, 電気・ 通信機器, 厨房機器, ギフト用品

概要説明書

- 1 物品名称 オフィス環境整備備品No.1（執務机）
- 2 納入場所 東海村役場 議会棟2階 行政棟1階
- 3 納入期間
  - （1） 議会棟2階 令和8年7月27日から令和8年8月7日まで
  - （2） 行政棟1階 令和8年10月1日から令和8年10月18日まで
- 4 概 要 別紙のとおり

別紙\_物品一覧 オフィス環境整備備品No.1 (執務机)

No.	棟	階	エリア	品名	品番	メーカー	数量	備考
1	行政	1	執務室	デスク 両面 キャスター脚	【デスク】 5-109-5034 【配線ダクトカバー】 5-108-7003	内田洋行	48	・ロック機能付きキャスター ・配線収納 (深型)
2	行政	1	執務室	デスク 片面 キャスター脚	【デスク】 5-109-6034	内田洋行	3	・ロック機能付きキャスター ・配線収納 (深型)
3	議会	2	議会事務局	デスク 両面 キャスター脚	【デスク】 5-109-5034 【配線ダクトカバー】 5-108-7003	内田洋行	2	・ロック機能付きキャスター ・配線収納 (深型)
4	議会	2	議会事務局	デスク 片面 キャスター脚	【デスク】 5-109-6034	内田洋行	1	・ロック機能付きキャスター ・配線収納 (深型)
5	議会	2	会派室	デスク 両面 キャスター脚	【デスク】 5-109-5034 【配線ダクトカバー】 5-108-7003	内田洋行	16	・ロック機能付きキャスター ・配線収納 (深型)
6	議会	2	会派室	デスク 片面 キャスター脚	【デスク】 5-109-6034	内田洋行	2	・ロック機能付きキャスター ・配線収納 (深型)

議案第 49 号

備品購入契約の締結について

下記のとおり備品購入契約を締結する。

記

- |   |        |   |
|---|--------|---|
| 1 | 契約の目的  | オフィス環境整備備品No.2（窓口カウンター）                               |
| 2 | 契約の方法  | 指名競争入札  |
| 3 | 契約金額   | 金6,215,000円   |
| 4 | 契約の相手方 | 住所 茨城県那珂郡東海村大字船場721番地5<br>名称 有限会社小林文具店<br>代表取締役 小林 英司 |

令和8年6月18日 提出

東海村長 山 田

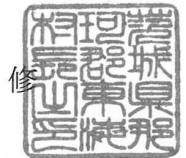

オフィス環境整備備品No.2（窓口カウンター）指名競争入札参加者名

茨城県那珂郡東海村舟石川駅西三丁目10番11号

株式会社トータル・サポート・システム

茨城県那珂郡東海村舟石川駅西二丁目15番21号

橋本機工金物株式会社

茨城県那珂郡東海村大字船場721番地5

有限会社小林文具店

茨城県那珂郡東海村大字村松字平原3129番地45

株式会社原子力セキュリティサービス

茨城県ひたちなか市大字田彦字寄井新田1019番地3

中山商事株式会社 水戸営業所

## オフィス環境整備備品No.2（窓口カウンター）指名競争入札結果

## 1 指名競争入札開票状況

(単位：円)

入札参加者名	入札金額	備考
株式会社トータル・サポート・システム		辞退
株式会社原子力セキュリティサービス		辞退
中山商事株式会社 水戸営業所		辞退
橋本機工金物株式会社	無効	
有限会社小林文具店	5,650,000	落札

(注) 入札金額には、消費税及び地方消費税は含まれません。

有限会社小林文具店の概要

本 社 所 在 地	茨城県那珂郡東海村大字船場 7 2 1 番地 5
代 表 者	代表取締役 小林 英司
資 本 金	3, 7 7 5 万 8 千円
営 業 年 数	6 2 年
業 務 実 績 高 合 計	6, 7 1 8 万 1 千円
総 職 員 数	3 人
業 種	家具, 文具・事務備品, O A 機器, 被服・繊維

概要説明書

- 1 物品名称 オフィス環境整備備品No.2（窓口カウンター）
- 2 納入場所 東海村役場 行政棟1階
- 3 納入期間 令和8年10月1日から令和8年10月18日まで
- 4 概 要 別紙のとおり

別紙\_物品一覧 オフィス環境整備備品No.2 (窓口カウンター)

No.	棟	階	エリア	品名	品番 (ただし括弧内は数量表記)	メーカー	数量	備考
1	行政	1	カウンター周り	カウンターテーブル	【コーナーカウンター】 IVM-DC90M-6AT11 (×1) 【コーナーカウンター 幕板(内)] IVMP-DC90MU-T16A1 (×1) 【直線カウンターW1200】 IVM-DS128M-6AT1T12 (×4) 【直線カウンターW1200 幕板】 IVMP-DS12M-T16A1 (×4) 【直線カウンターW1400】 IVM-DS148M-6AT1T12(×1) 【直線カウンターW1400 幕板】 IVMP-DS14M-T16A1 (×1) 【直線カウンターW1600】 IVM-DS168M-6AT1T12 (×2) 【直線カウンターW1600 幕板】 IVMP-DS16M-T16A1 (×2) 【直線カウンターW1800】 IVM-DS188M-6AT1T12 (×11) 【直線カウンターW1800 幕板】 IVMP-DS18M-T16A1 (×11) 【トップシェルフ】 IVMA-TS124-T12 (×3) 【エンドパネル】 IVMS-DS8-T16A1 (×5) 【サイドパネル】 IVMV-D86C-JTE11 (×22) 【案内サイン】 IVMA-SPS1-6A1(×20)	コクヨ	一式	・キャスター

議案第50号

備品購入契約の締結について

下記のとおり備品購入契約を締結する。

記

- |          |  |
|----------|--|
| 1 契約の目的  | オフィス環境整備備品No.3（議会棟2階）  |
| 2 契約の方法  | 指名競争入札   |
| 3 契約金額   | 金2,574,000円  |
| 4 契約の相手方 | 住所 茨城県那珂郡東海村舟石川駅西三丁目10番11号<br>名称 株式会社トータル・サポート・システム<br>代表取締役 佐藤 清二 |

令和8年6月18日 提出

東海村長 山 田



オフィス環境整備備品No.3（議会棟2階）指名競争入札参加者名

茨城県那珂郡東海村舟石川駅西三丁目10番11号

株式会社トータル・サポート・システム

茨城県那珂郡東海村舟石川駅西二丁目15番21号

橋本機工金物株式会社

茨城県那珂郡東海村大字船場721番地5

有限会社小林文具店

茨城県那珂郡東海村大字村松字平原3129番地45

株式会社原子力セキュリティサービス

茨城県ひたちなか市大字田彦字寄井新田1019番地3

中山商事株式会社 水戸営業所

## オフィス環境整備備品No.3（議会棟2階）指名競争入札結果

## 1 指名競争入札開票状況

(単位：円)

入札参加者名	入札金額	備考
株式会社原子力セキュリティサービス		辞退
中山商事株式会社 水戸営業所		辞退
橋本機工金物株式会社	無効	
有限会社小林文具店	無効	
株式会社トータル・サポート・システム	2,340,000	落札

(注) 入札金額には、消費税及び地方消費税は含まれません。

株式会社トータル・サポート・システムの概要

本 社 所 在 地	茨城県那珂郡東海村舟石川駅西三丁目 1 0 番 1 1 号
代 表 者	代表取締役 佐藤 清二
資 本 金	6 億 9, 6 2 0 万 4 千 円
営 業 年 数	4 7 年
業 務 実 績 高 合 計	1 5 億 4 9 0 万 円
総 職 員 数	4 8 人
業 種	家具, O A 機 器, リ ー ス (O A 機 器)

概要説明書

- 1 物品名称 オフィス環境整備備品No.3（議会棟2階）
- 2 納入場所 東海村役場 議会棟2階
- 3 納入期間 令和8年7月27日から令和8年8月7日まで
- 4 概 要 別紙のとおり

別紙\_物品一覧 オフィス環境整備備品No.3 (議会棟2階)

No.	棟	階	エリア	品名	品番	メーカー	数量	備考
1	議会	2	議会事務局	肘付きチェアー 可動肘 背：メッシュ、座：クッション	C04-B132MW-BKQ6Q62	コクヨ	5	<ul style="list-style-type: none"> <li>・背：メッシュ</li> <li>・座：クッション（高さや奥行きが調節可能）</li> <li>・可動肘（上下方向。水平方向（前後））</li> <li>・キャスター</li> <li>・ランバーサポート</li> </ul>
2	議会	2	会派室	肘付きチェアー 可動肘 背：メッシュ、座：クッション	C04-B132MW-BKQ6Q62	コクヨ	24	<ul style="list-style-type: none"> <li>・背：メッシュ</li> <li>・座：クッション（高さや奥行きが調節可能）</li> <li>・可動肘（上下方向。水平方向（前後））</li> <li>・キャスター</li> <li>・ランバーサポート</li> </ul>
3	議会	2	会派室	チェア 4本脚 背樹脂 座クッション キャスター付	CK-720WPAWGQ4-W	コクヨ	15	<ul style="list-style-type: none"> <li>・背：樹脂</li> <li>・座：クッション</li> <li>・キャスター</li> <li>・スタッキング可能</li> </ul>

議案第51号

備品購入契約の締結について

下記のとおり備品購入契約を締結する。

記

- |   |        |  |
|---|--------|--|
| 1 | 契約の目的  | オフィス環境整備備品No.4（パーソナルロッカー等）   |
| 2 | 契約の方法  | 指名競争入札   |
| 3 | 契約金額   | 金11,440,000円   |
| 4 | 契約の相手方 | 住所 茨城県那珂郡東海村舟石川駅西三丁目10番11号<br>名称 株式会社トータル・サポート・システム<br>代表取締役 佐藤 清二 |

令和8年6月18日 提出

東海村長 山 田



オフィス環境整備備品No.4（パーソナルロッカー等）指名競争入  
札参加者名

茨城県那珂郡東海村舟石川駅西三丁目10番11号

株式会社トータル・サポート・システム

茨城県那珂郡東海村舟石川駅西二丁目15番21号

橋本機工金物株式会社

茨城県那珂郡東海村大字船場721番地5

有限会社小林文具店

茨城県那珂郡東海村大字村松字平原3129番地45

株式会社原子力セキュリティサービス

茨城県ひたちなか市西十三奉行11518番地5

株式会社関山商会

## オフィス環境整備備品No.4（パーソナルロッカー等）指名競争入札結果

## 1 指名競争入札開票状況

(単位：円)

入札参加者名	入札金額	備考
橋本機工金物株式会社		辞退
株式会社原子力セキュリティサービス		辞退
株式会社関山商会		辞退
有限会社小林文具店	無効	
株式会社トータル・サポート・システム	10,400,000	落札

(注) 入札金額には、消費税及び地方消費税は含まれません。

株式会社トータル・サポート・システムの概要

本 社 所 在 地	茨城県那珂郡東海村舟石川駅西三丁目 1 0 番 1 1 号
代 表 者	代表取締役 佐藤 清二
資 本 金	6 億 9, 6 2 0 万 4 千円
営 業 年 数	4 7 年
業務実績高合計	1 5 億 4 9 0 万円
総 職 員 数	4 8 人
業 種	家具, O A 機器, リース (O A 機器)

概要説明書

- 1 物品名称 オフィス環境整備備品No.4 (パーソナルロッカー等)
- 2 納入場所 東海村役場 議会棟2階 行政棟1階
- 3 納入期間
  - (1) 議会棟2階 令和8年7月27日から令和8年8月7日まで
  - (2) 行政棟1階 令和8年10月1日から令和8年10月18日まで
- 4 概 要 別紙のとおり

別紙\_物品一覧 オフィス環境整備備品No.4 (パーソナルロッカー等)

No.	棟	階	エリア	品名	品番 (ただし括弧内は数量表記)	メーカー	数量	備考
1	行政	1	執務室	収納庫 下置き 3枚引き違い戸 W900	【天板】4B11AZ-MX62 【本体】4B45ZL-ZA75 【ベース】4B92ZZ-ZA75	オカムラ	11 セット	・引き違い戸
2	行政	1	執務室	収納庫 下置き 3枚引き違い戸 W900	【天板】4B11AZ-MX62 【本体】4B41ZL-ZA75 【ベース】4B92ZZ-ZA75	オカムラ	9 セット	・引き違い戸
3	行政	1	執務室	収納庫 下置き 扉付きトレイ W900	【天板】BWUT-W9MP2NN 【本体】BWU-SPA249SAWN 【ベース】BWUB-S9SAW	コクヨ	1 セット	・両開き ・トレイはA4深型3列9段であること
4	行政	1	執務室	収納庫 8人用ロッカー	【本体】4Z426R-ZA75	オカムラ	11 セット	・ダイヤルロック ・投函口
5	行政	1	執務室	収納庫 下置き 両開き W900	【本体】4B37ZF-ZA75	オカムラ	2 セット	・両開き
6	行政	1	執務室	収納庫 ビジネスセーバータイプ 2列	【本体・基本】4P42BF-ZA75 (×1) 【本体・増連】4P51BF-ZA75 (×2) 【壁固定金具】FHL002XZA75(×4)	オカムラ	一式	・2列スライド式
7	行政	1	執務室	収納庫 下置き 3枚引き違い戸 W900	【本体】4B43ZL-ZA75 (×2) 【ベース】4B92ZZ-ZA75 【壁固定金具】FHL002XZA75	オカムラ	4 セット	・引き違い戸
8	行政	1	収入役室	収納庫 下置き 3枚引き違い戸 W900	【本体】4B43ZL-ZA75 (×2) 【ベース】4B92ZZ-ZA75 【壁固定金具】FHL002XZA75	オカムラ	2 セット	・引き違い戸
9	行政	1	収入役室	収納庫 ビジネスセーバータイプ 2列	【本体・基本】4P42BF-ZA75 (×1) 【本体・増連】4P51BF-ZA75 (×2) 【壁固定金具】FHL002XZA75(×4)	オカムラ	一式	・2列スライド式
10	行政	1	書庫	収納庫 下置き オープン W900	【本体】4B58ZZ-ZA75 【ベース】4B92ZZ-ZA75 【壁固定金具】FHL002XZA75	オカムラ	6 セット	

別紙\_物品一覧 オフィス環境整備備品No.4 (パーソナルロッカー等)

No.	棟	階	エリア	品名	品番 (ただし括弧内は数量表記)	メーカー	数量	備考
11	行政	1	廊下	収納庫 下置き 両開き W900	【本体】 4B88ZF-ZA75 【ベース】 4B92ZZ-ZA75 【壁固定金具】 FHL002XZA75	オカムラ	5 セット	・両開き
12	議会	2	議会事務局	収納庫 6人用ロッカー	【天板】 4B11AZ-MX61 【本体】 4ZK1CR-ZA75 【ベース】 4B92ZZ-ZA75	オカムラ	1セット	・ダイヤルロック ・投函口
13	議会	2	会派室	収納庫 6人用ロッカー	【天板】 4B11AZ-MX61 【本体】 4ZK1CR-ZA75 【ベース】 4B92ZZ-ZA75	オカムラ	2 セット	・ダイヤルロック ・投函口
14	議会	2	会派室	収納庫 4人用ロッカー	【天板】 4B11AZ-MX61 【本体】 4Z42JR-ZA75 【ベース】 4B92ZZ-ZA75	オカムラ	5 セット	・ダイヤルロック ・投函口

議案第52号

備品購入契約の締結について

下記のとおり備品購入契約を締結する。

記

- |   |        |   |
|---|--------|---|
| 1 | 契約の目的  | オフィス環境整備備品No.5（行政棟1階）                                 |
| 2 | 契約の方法  | 指名競争入札  |
| 3 | 契約金額   | 金17,985,000円  |
| 4 | 契約の相手方 | 住所 茨城県那珂郡東海村大字船場721番地5<br>名称 有限会社小林文具店<br>代表取締役 小林 英司 |

令和8年6月18日 提出

東海村長 山 田

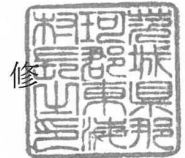

オフィス環境整備備品No.5（行政棟1階）指名競争入札参加者名

茨城県那珂郡東海村舟石川駅西三丁目10番11号

株式会社トータル・サポート・システム

茨城県那珂郡東海村舟石川駅西二丁目15番21号

橋本機工金物株式会社

茨城県那珂郡東海村大字船場721番地5

有限会社小林文具店

茨城県那珂郡東海村大字村松字平原3129番地45

株式会社原子力セキュリティサービス

茨城県ひたちなか市西十三奉行11518番地5

株式会社関山商会

## オフィス環境整備備品No.5（行政棟1階）指名競争入札結果

## 1 指名競争入札開票状況

(単位：円)

入札参加者名	入札金額	備考
橋本機工金物株式会社		辞退
株式会社原子力セキュリティサービス		辞退
株式会社関山商会		辞退
株式会社トータル・サポート・システム	19,000,000	
有限会社小林文具店	16,350,000	落札

(注) 入札金額には、消費税及び地方消費税は含まれません。

有限会社小林文具店の概要

本 社 所 在 地	茨城県那珂郡東海村大字船場 7 2 1 番地 5
代 表 者	代表取締役 小林 英司
資 本 金	3, 7 7 5 万 8 千円
営 業 年 数	6 2 年
業 務 実 績 高 合 計	6, 7 1 8 万 1 千円
総 職 員 数	3 人
業 種	家具, 文具・事務備品, O A 機器, 被服・繊維

概要説明書

- 1 物品名称 オフィス環境整備備品No.5（行政棟1階）
- 2 納入場所 東海村役場 行政棟1階
- 3 納入期間 令和8年10月1日から令和8年10月18日まで
- 4 概 要 別紙のとおり

別紙\_物品一覧 オフィス環境整備備品No.5（行政棟1階）

No.	棟	階	エリア	品名	品番（ただし括弧内は数量表記）	メーカー	数量	備考
1	行政	1	総合案内	ソファー W1200	【ソファー】XY-BWSSSX12N1EE(x10) 【連結金具】XY-BWSJ11(x5)	コクヨ	一式	・座面下に収納機能があること ・背・座の張地はメンテナンスのしやすいアルコール、次亜塩素酸対応のレザーを使用していること ・No.2と同シリーズであること
2	行政	1	総合案内	ソファー W1500	XY-BWSSSX15N1EE	コクヨ	1	・座面下に収納機能があること ・背・座の張地はメンテナンスのしやすいアルコール、次亜塩素酸対応のレザーを使用していること ・No.1と同シリーズであること
3	行政	1	総合案内	パンフレットスタンド	NMS-330	生興	7	・H950程度でA4判3列3段であること ・移動がしやすいようキャスターとストッパー付きであること
4	行政	1	カウンター周り	肘なしチェアー 背：メッシュ、座：クッション	C04-B102MW-BKQ6Q62	コクヨ	15	・背：メッシュ ・座：クッション（高さや奥行きが調節可能） ・キャスター ・ランバーサポート
5	行政	1	カウンター周り 階段前	案内板	GB-63SAWN3	コクヨ	5	・キャスター
6	行政	1	カウンター周り	天板昇降ワゴン	DGT-SV3Y46-SAWMP21	コクヨ	16	・天板高さ調整が可能であり、カウンターの高さ(H720)と合わせることが可能であること
7	行政	1	カウンター周り	会議イス 固定脚 背：樹脂、座：クッション	K17-Z01CZ-Q6X2	コクヨ	26	・背：樹脂 ・座：クッション ・固定足
8	行政	1	カウンター周り	ローパーティション（2連 キャスター）	SY2-1815C 18-900	プラス	4	・キャスター
9	行政	1	カウンター周り	ローパーティション（2連 キャスター）	SY2-2115C 21-139	プラス	1	・キャスター
10	行政	1	待合スペース	ローパーティション（3連 キャスター）	SY2-3015C 21-133	プラス	1	・キャスター
11	行政	1	待合スペース	会議イス	CK-M621E2G9Q4	コクヨ	16	・スタッキング
12	行政	1	待合スペース	打合せ用テーブル T字脚	MT-V129SAAMT1-C	コクヨ	3	・キャスター（ストッパー付）
13	行政	1	待合スペース	打合せ用テーブル T字脚 配線付き	MT-V129BSAAMT1-C	コクヨ	1	・キャスター（ストッパー付） ・配線収納付き天板
14	行政	1	待合スペース	ソファー W1800	【ソファー】XY-BWSSSX18N1EE(x5) 【連結金具】XY-BWSJ11(x2)	コクヨ	一式	・座面下に収納機能があること ・背・座の張地はメンテナンスのしやすいアルコール、次亜塩素酸対応のレザーを使用していること ・No.1、No.2と同シリーズであること

別紙\_物品一覧 オフィス環境整備備品No.5 (行政棟1階)

No.	棟	階	エリア	品名	品番 (ただし括弧内は数量表記)	メーカー	数量	備考
15	行政	1	待合スペース	打合せブース	【ブース席】PFR-CCD2919H-M61	コクヨ	1	<ul style="list-style-type: none"> <li>・吸音機能</li> <li>・消防法を遵守し、消防設備の設置等を必要としないこと</li> <li>・No.11 会議イス (4脚) とNo.13 打合せ用テーブル (1台) が設置可能であること。</li> <li>・W3000, H1900程度であり、D2100以内であること。</li> </ul>
16	行政	1	執務室	肘付きチェア 可動肘 背：メッシュ、座：クッション	C04-B132MW-BKQ6Q62	コクヨ	99	<ul style="list-style-type: none"> <li>・背：メッシュ</li> <li>・座：クッション (高さや奥行きが調節可能)</li> <li>・可動肘 (上下方向。水平方向 (前後))</li> <li>・キャスター</li> <li>・ランバーサポート</li> </ul>
17	行政	1	執務室	打合せ用テーブル T字脚 配線付き	MT-V129BE6AMP2-C	コクヨ	1	<ul style="list-style-type: none"> <li>・キャスター (ストッパー付)</li> <li>・配線収納付き天板</li> </ul>
18	行政	1	執務室	チェア 4本脚 背樹脂 座クッション キャスター付	CK-720BE6GXQ4-W	コクヨ	4	<ul style="list-style-type: none"> <li>・背：樹脂</li> <li>・座：クッション</li> <li>・キャスター</li> <li>・スタッキング可能</li> </ul>
19	行政	1	執務室	PCキャビネット	CAI-CAB22N	サンワサプライ	5	<ul style="list-style-type: none"> <li>・ノートパソコンを22台収納が可能なこと</li> </ul>
20	行政	1	執務室	ローパーティション (自立)	【パネル】PP-FXW0815HSNQ1N (×2) 【片側用安定脚】PPS-FXFSF4 (×3)	コクヨ	一式	
21	行政	1	取入役室	打合せ用テーブル T字脚 配線付き	MT-V159BE6AMP2-C	コクヨ	2	<ul style="list-style-type: none"> <li>・キャスター (ストッパー付)</li> <li>・配線収納付き天板</li> </ul>
22	行政	1	取入役室	チェア 4本脚 背樹脂 座クッション キャスター付	CK-720BE6GXQ4-W	コクヨ	8	<ul style="list-style-type: none"> <li>・背：樹脂</li> <li>・座：クッション</li> <li>・キャスター</li> <li>・スタッキング可能</li> </ul>
23	行政	1	ミーティング/ 作業スペース	打合せ用テーブル T字脚 配線付き	MT-V159BE6AMP2-C	コクヨ	2	<ul style="list-style-type: none"> <li>・キャスター (ストッパー付)</li> <li>・配線収納付き天板</li> </ul>
24	行政	1	ミーティング/ 作業スペース	チェア 4本脚 背樹脂 座クッション キャスター付	CK-720BE6GXQ4-W	コクヨ	8	<ul style="list-style-type: none"> <li>・背：樹脂</li> <li>・座：クッション</li> <li>・キャスター</li> <li>・スタッキング可能</li> </ul>

同意第3号

東海村固定資産評価員の選任について

東海村固定資産評価員に下記の者を選任したいので、地方税法（昭和25年法律第226号）第404条第2項の規定により、議会の同意を求めらる。

記

住 所 茨城県那珂市  
氏 名 池田 洋平  
生年月日

令和8年6月18日 提出

東海村長 山 田



氏 名 池田 洋平 (いけだ ようへい)  
生年月日  
住 所 茨城県那珂市  
経 歴 平成14年4月 東海村役場採用  
平成27年4月 総務部人事課長  
平成30年4月 教育委員会学校教育課長  
令和2年4月 村民生活部地域づくり推進課長  
令和4年4月 村民生活部長  
令和8年4月 総務部長  
(現在に至る。)

同意第4号

那珂地方公平委員会委員の選任について

那珂地方公平委員会委員に下記の者を選任したいので、地方公務員法（昭和25年法律第261号）第9条の2第2項の規定により、議会の同意を求める。

記

氏名	生年月日	住所
猿田 茂彦		茨城県常陸大宮市
高橋 秀貴		茨城県那珂市
瀧塚 祐之		茨城県水戸市

令和8年6月18日 提出

東海村長 山 田



【常陸大宮市推薦】

氏 名 猿田 茂彦（さるた しげひこ）

生年月日

住 所 茨城県常陸大宮市

略 歴 昭和 5 3 年 4 月 茨城県警察採用  
昭和 5 4 年 4 月 大宮町（現：常陸大宮市）職員採用  
平成 2 8 年 3 月 同定年により退職  
平成 2 8 年 4 月 常陸大宮市再任用職員採用  
平成 3 0 年 3 月 同任期満了により退職  
平成 3 0 年 4 月 常陸大宮市社会福祉協議会事務局長  
令和 3 年 3 月 同退職  
令和 3 年 4 月 常陸大宮市会計年度任用職員採用  
令和 4 年 3 月 同任期満了により退職  
令和 4 年 4 月 玉川沿岸土地改良区事務局長  
令和 4 年 9 月 那珂地方公平委員会委員就任  
（現在に至る。）

【那珂市推薦】

氏 名 高橋 秀貴（たかはし ひでたか）

生年月日

住 所 茨城県那珂市

略 歴 昭和60年4月 水戸信用金庫入社  
昭和61年3月 同退社  
昭和61年4月 那珂町（現：那珂市）職員採用  
令和 3年3月 同定年により退職  
令和 3年4月 那珂市再任用職員採用  
令和 7年3月 同任期満了により退職  
平成 7年4月 那珂市会計年度任用職員採用  
令和 8年3月 同任期満了により退職

【東海村推薦】

氏 名 瀧塚 祐之（たきづか ひろゆき）

生年月日

住 所 茨城県水戸市

略 歴 平成 2 1 年 1 1 月 司法修習生

平成 2 2 年 1 2 月 弁護士登録（茨城県弁護士会），野中  
法律事務所（現：野中・瀧塚法律事  
務所）入所

令和 4 年 9 月 那珂地方公平委員会委員就任  
（現在に至る。）